

PŘÍRUČKA pro řidiče a firmu

Digitální tachograf SE5000

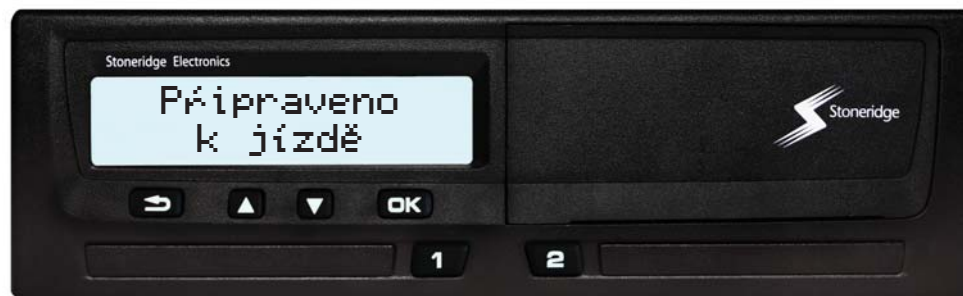

Stoneridge - Setting the standard
www.SE5000.com



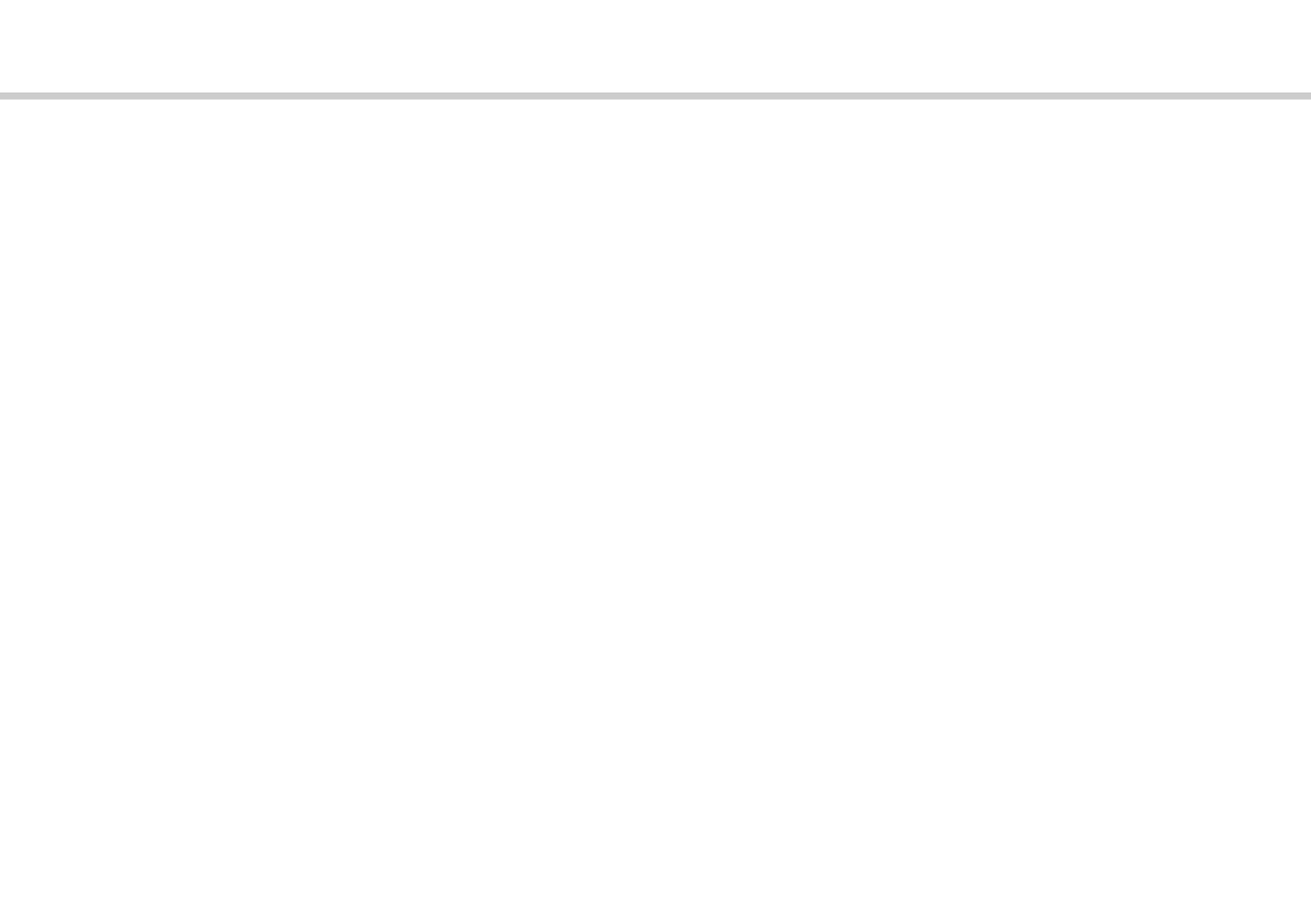

Certifikovaná uživatelská příručka



Tato uživatelská příručka je rozšířenou verzí certifikované uživatelské příručky 9000-102019/01 04, a byla vytvořena tak, aby splňovala požadavky našich zákazníků.

Certifikovanou verzi lze nalézt na internetu na adrese: www.SE5000.com

Děkujeme, že jste si vybrali digitální tachograf Stoneridge SE5000.

Ve společnosti Stoneridge věříme ve spolupráci s řidiči a provozovateli podnikových vozových parků. Při konstruování tachografu SE5000 jsme měli na paměti vaše potřeby, jako je například jednoduché menu voleb, vysoká rychlost a možnost dálkového stahování dat. Za účelem maximálního využití všech možností přístroje doporučujeme, abyste se před první jízdou seznámili s návodem k obsluze digitálního tachografu.

Použití této příručky

Před tím než se vydáte na cestu si přečtěte tuto Příručku pro řidiče a firmu. Pomůže vám maximálně využít možností tachografu a zajistit bezpečnost vaši i ostatních osob.

Společnost Stoneridge Electronics si vyhrazuje právo změn konstrukce, vybavení a technických vlastností, kdykoli to uzná za vhodné. Není možné uplatňovat jakékoli nároky na základě údajů, obrázků

nebo popisů uvedených v této Příručce pro řidiče a firmu.

Místní zástupce společnosti Stoneridge vám rád pomůže a zodpoví jakékoli vaše dotazy.

Tuto Příručku pro řidiče a firmu uložte ve vozidle. Protože tachograf se považuje za součást vozidla, předejte při prodeji vozidla tuto příručku novému majiteli.

Symbols



Výstraha



Důležitá informace



Rada



Věnujte pozornost



Odkaz na stránku

Display

Zprávy na displeji

VU

Vozová jednotka

Definice pojmů v těchto instrukcích

Řidič

Osoba, která aktuálně řídí nebo bude řídit vozidlo.

Druhý řidič

Osoba, která neřídí vozidlo.

Pracovní den

Množství vykonaných činností řidičem nebo druhým řidičem v průběhu denní pracovní doby.

Činnost

Čím je řidič zaměstnán.

Kontaktujte Stoneridge

Uvítáme, když jakékoli dotazy nebo návrhy týkající se tachografu a návodu k obsluze předáte některé z našich prodejních kanceláří uvedených na seznamu níže:

Velká Británie

Stoneridge Electronics Ltd
Charles Bowman Avenue
Claverhouse Industrial Park
Dundee, Scotland
Velká Británie

Tel.: +44 (0)871 700 7070

Fax: +44 (0)870 704 0002

e-mail: sales@stoneridge.com

Francie

Stoneridge Electronics France
Z.I St. Etienne
F-64100 Bayonne
Francie

Tel.: +33 (0)5 59 50 80 40

Fax: +33 (0)5 59 50 80 41

e-mail: france.amsales@stoneridge.com

Německo

IVEKA Automotive Technologies
Schauz GmbH
Talweg 8
D-75417 Mühlacker-Lomersheim
Německo

Tel.: +49 (0)7041 9695-0

Fax: +49 (0)7041 9695-55

e-mail: info@iveka.de

Itálie

Stoneridge Electronics s.r.l.
Viale Caduti nella Guerra di Liberazione, 568
00128 - Roma
Itálie

Tel.: +39 (0)650861001

Fax: +39 (0)650861006

e-mail: italy.amsales@stoneridge.com

Nizozemí

C.A.S.U. - Utrecht b.v.
Ravenswade 118
NL-3439 LD Nieuwegein
Nizozemí

Tel.: +31 (0)30 288 44 70

Fax: +31 (0)30 289 87 92

e-mail: info@casuutrecht.nl

Španělsko

Stoneridge Electronics España
Avda. Severo Ochoa 38
Pol. Ind. Casa Blanca
28108 Alcobendas
Madrid
Španělsko

Tel.: +34 91 662 32 22

Fax: +34 91 662 32 26

e-mail: spain.amsales@stoneridge.com

Švédsko

Stoneridge Nordic AB
Gårdsfogdevägen 18 A
SE-168 66 Stockholm
Švédsko

Tel.: +46 (0)8 154400

Fax: +46 (0)8 154403

E-mail: kontakt@stoneridge.com

Informace na internetu

Další informace o
digitálním tachografu Stoneridge SE5000
a o společnosti Stoneridge Electronics Ltd
naleznete na stránkách:

www.SE5000.com

www.stoneridgeelectronics.info

Chráněno autorským právem

Tento dokument nesmí být přetiskován,
překládán nebo jinak reprodukován bez
písemného souhlasu společnosti
Stoneridge Electronics AB.

Viz také index

(▷ strana 139).

Úvod		Provedení manuálních záznamů . 27
Provozní bezpečnost 9		Příklady manuálně prováděných záznamů 27
Opravy a úpravy 9		Postup vkládání manuálních záznamů 28
Pravidelná servisní kontrola 9		Změna manuálních záznamů 34
Technické údaje 10		Potvrzení záznamu 34
Na první pohled		Změna záznamu 35
Přehled systému 12		Vymazání všech záznamů 37
Kódovaný snímač pohybu (1) 13		Cesta trajektem nebo vlakem 38
Digitální tachograf (2) 13		Činnost trajekt/vlak 38
Displej přístrojové desky (3) 13		Jízda v případech, kdy není vyžadován záznam jízdy 39
Karta řidiče (4) 13		Jízda mimo rozsah 39
Uživatelské rozhraní, přehled . . . 14		Tiskové výstupy 40
Standardní displej 16		Vytvoření tiskového výstupu 40
Menu tachografu 17		Typy tiskových výstupů 42
Ovládací prvky		Příklad tiskového výstupu 45
Činnosti v průběhu pracovního dne 20		Nastavení 68
I karty řidiče 20		Nastavení 68
Přehled příkladů uživatelských činností 21		Jazyk 68
Normální pracovní den 21		Změna UTC času 69
Změna činnosti 23		Změna místního času 70
Změna míst 24		Inverzní displej 71
Vyjmutí karty řidiče 25		Displeje a údaje
		Displeje 74
		Displeje řidiče 74

Symbole	76	Speciální funkce tachografu ADR	109
Symbole	76	Data uložená na kartě řidiče a v tachografu.	111
Kombinace symbolů	78	Data uložená na kartě řidiče	111
Zprávy, výstrahy a chybné funkce	79	Data uložená v tachografu	112
Tři typy hlášení	79	Národní importéři	113
Zprávy	79	Národní importéři	113
Výstrahy	79	Časové zóny	122
Chybné funkce	79	Časové zóny	122
Praktické rady		Firemní režim	
Výměna role papíru tiskárny	94	Požadavky a doporučení	124
Vyjmutí kazety papíru	94	Odpovědnost vlastníka	124
Vložení role papíru	94	Firemní funkce	126
Údržba a péče	96	Uzamknutí dat	128
Výměna součástí tiskárny	96	Uzamknutí dat	128
Péče o kartu	96	Blokování dat	130
Péče o tachograf	97	Stahování dat	131
Integrovaný test	98	Stahování dat	131
Integrovaný test	98	Nastavení	134
Často kladené otázky	101	Nastavení	134
Příloha		Kontrola tachografu	137
Země k dispozici	106	Kontrola tachografu	137
Dostupné jazyky	108	Data o firemních funkcích	138
Tachograf ADR	109	Index	
Sválený pro vozidla přepravující nebezpečný náklad	109	Index	139

Provozní bezpečnost

Provozní bezpečnost

Nebezpečí nehody

Tachograf neobsluhujte, pokud není vozidlo v klidu. V opačné případě by mola být vaše pozornost odpoutána od sledování dopravního provozu a mohli byste způsobit dopravní nehodu.

Opravy a úpravy

Tachograf byl nainstalován pověřeným pracovníkem.

Pouzdro tachografu nesmí být nikdy otevřeno. Není dovoleno provádět jakékoli zásahy do tachografu nebo jej jakýmkoli způsobem upravovat.

Nálepka proti neoprávněnému zásahu je umístěna uvnitř pouzdra pro tiskárnu



Osoby, které upravují toto zařízení, se dopouštějí trestného činu v závislosti na platné legislativě příslušného státu.

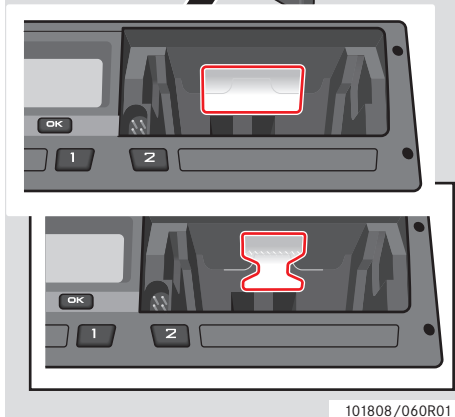
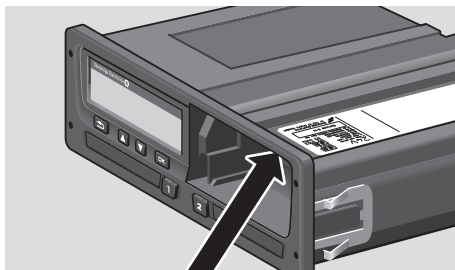

Nálepka proti neoprávněnému zásahu

Pravidelná servisní kontrola

Tachograf musí být každé 2 roky zkontrolován specializovaným servisem digitálních tachometrů.

instalační nálepka, která je umístěna v blízkosti tachografu, udává datum provedení kontroly.



Při kontrole musí být instalační nálepka platná a neporušená.

Technické údaje

Verze tachografu

Digitální tachograf SE5000

Provozní teplota

-25 °C až +70 °C

Verze pro nebezpečný náklad v souladu s normou ADR: -25 °C až +65 °C

Certifikace a schválení

Tachograf je schválen pro použití v zemích Evropské unie a certifikován podle normy ITSEC "bezpečnostní třída E3" v souladu legislativou EU.

Číslo typového schválení: e5-0002

Elektromagnetická kompatibilita

Tachograf splňuje požadavky směrnice Rady 72/245/EHS ve znění směrnice 2006/96/EC o elektromagnetické kompatibilitě, certifikát číslo 03 0289.

Přehled systému
Uživatelské rozhraní, přehled

Přehled systému

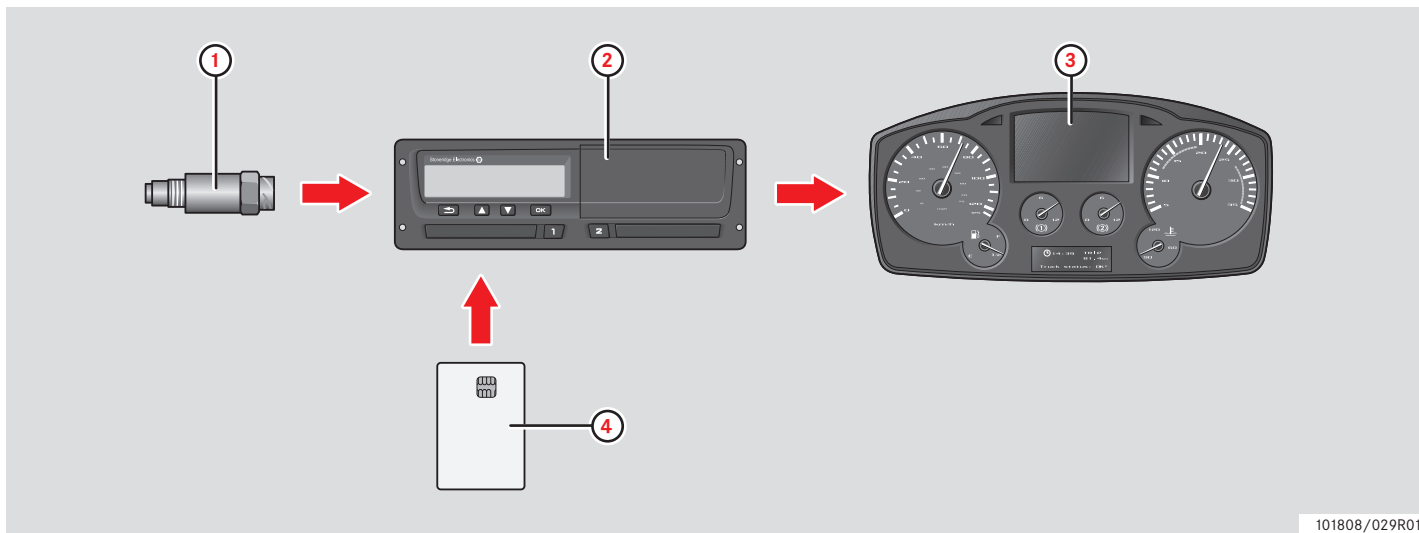

101808/029R01

1	Kódovaný snímač pohybu
2	Tachograf s integrovaným displejem a tiskárnou

3	Displej přístrojové desky vozidla
4	Karta řidiče

Přehled systému

Kódovaný snímač pohybu (1)

Kódovaný snímač pohybu předává do tachografu rychlostní impulzy. Neoprávněný zásah do snímače nebo signálu je tachografem zjištěn a zaznamenán.

Digitální tachograf (2)

Tachograf zaznamenává a ukládá různé údaje:

- Údaje z karty řidiče, kromě údajů z řidičského průkazu.
- Výstrahy a chybné funkce ve vztahu k tachografu, řidiči firmě a servisu.
- Informace o vozidle, údaje počítadla kilometru a detailní informace o rychlosti za 24 hodin.
- Neoprávněné zásahy do tachografu.

Speciální funkce pro tachograf ADR, viz
▷ Tachograf ADR, strana 109



Překročení rychlosti po dobu delší než jedna minuta bude uloženo do paměti tachografu.

Zobrazení údajů tachografu

Údaje tachografu mohou být zobrazeny na displeji tachografu nebo na tiskovém výstupu tiskárny.

▷ Vytvoření tiskového výstupu, strana 40

Displej přístrojové desky (3)

Displej přístrojové desky vozidla zobrazuje různými způsoby a v závislosti na schopnostech vozidla následující informace z tachografu:

- Rychlost
- Ujetou vzdálenost
- Zprávy, výstrahy a chybné funkce

Karta řidiče (4)

Karta řidiče identifikuje jednoznačným způsobem řidiče a uchovává různé údaje pod jménem řidiče:

- Dobu jízdy, činnosti a ujetou vzdálenost.
- Informace z řidičského průkazu.
- Některé výstrahy a chybné funkce.
- Poznávací značku vozidla (SPZ) pro vozidla používaná držitelem karty.
- Kontroly provedené úředními orgány.



Na kartu řidiče lze obvykle ukládat údaje po dobu až 28 dní. Po uplynutí této doby jsou nejstarší údaje přepsány novými.

Podrobné informace o údajích tachografu a karty řidiče naleznete v příloze.

▷ Data uložená na kartě řidiče, strana 111

Uživatelské rozhraní, přehled

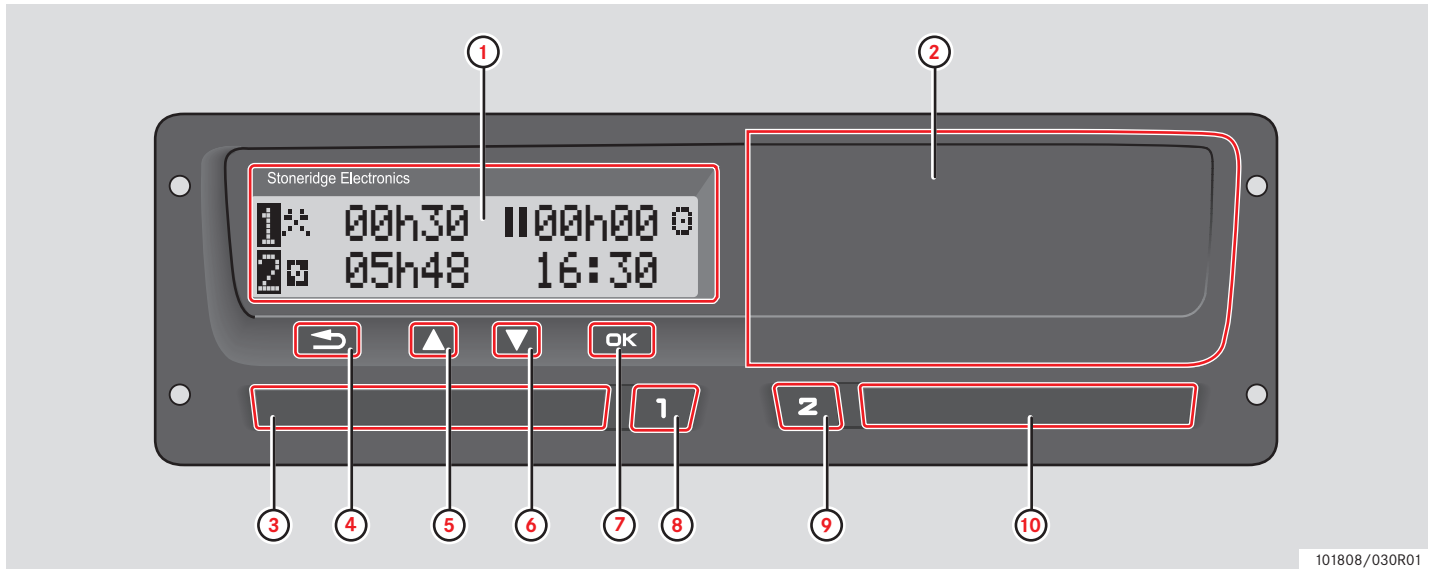

101808/030R01

Uživatelské rozhraní, přehled

		Strana
1	Displej	
	Standardní displej pro řidiče	16
	Menu tachografu	17
	Zprávy, výstraha a chybné funkce	79
2	Tiskárna	
	Vytvoření tiskového výstupu	40
	Vložení, výměna roličky papíru	94
3	Slot karty řidiče	
	Vložení/vyjmutí karty řidiče	20/ 25
4	Zpět 	
	Zrušení procesu	-
	Ukončení procesu	-
	Pohyb zpět na displeji	-

		Strana
	Návrat na předchozí položku na displeji	-
	Návrat do standardního zobrazení (stiskněte opakovaně)	-
5	Šipka nahoru 	
	Zvýšení hodnoty	-
	Zvýraznění a výběr voleb	-
6	Šipka dolů 	
	Snížení hodnoty	-
	Zvýraznění a výběr voleb	-
7	OK 	
	Potvrzení záznamu	-
	Vymazání zpráv nebo výstrah	79
	Potvrzení poruch	79

		Strana
8	Řidič 	
	Otevření slotu karty řidiče	20
	Změna činnosti řidiče	23
9	Druhý řidič 	
	Otevření slotu karty druhého řidiče	20
	Změna činnosti druhého řidiče	23
10	Slot karty druhého řidiče	
	Vložení/vyjmutí karty řidiče	20/ 25

Standardní displej

Pro aktivaci displeje stiskněte jakékoli tlačítko.

Standardní displej řidiče se zobrazí:

- Pokud je na otázku "Přidat man záznamy?" vybrána odpověď "NE".
- Po dokončení vkládání manuálních záznamů
- Opakovaným stisknutím tlačítka  pro návrat z položky pro vložení hodnoty nebo položky menu.
- Jakmile se vozidlo rozjede.

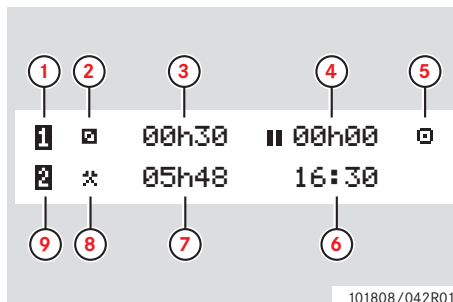

- 1 Řidič
- 2 Činnost řidiče
- 3 Doba trvání činnosti řidiče
- 4 Kumulativní doba přestávek řidiče během pracovního dne.
- 5 Pracovní režim tachografu (funkční)
- 6 Místní čas
- 7 Doba trvání činnosti druhého řidiče
- 8 Činnost druhého řidiče
- 9 Druhý řidič

Ostatní displeje

K dispozici jsou další čtyři displeje, které zobrazují následující informace:

	Strana
Kumulativní doba řízení a přestávek 1. řidiče	74
Kumulativní doba řízení a přestávek 2. řidiče	74
UTC a místní čas a datum	74
Indikace rychlosti, počítadla ujetých kilometrů a a vložení karty na displeji	74

Menu, symboly a hlášení

Na tachografu jsou k dispozici tři menu. Displej může také zobrazovat nejrůznější symboly a zprávy.

	Strana
Menu tachografu	17
Symboly a jejich kombinace	78
Zprávy a hlášení výstrah a chybných funkcí	79

Uživatelské rozhraní, přehled

Menu tachografu

Mohou být zvolena tři následující menu.
Pro přístup do menu stiskněte tlačítko **OK**.

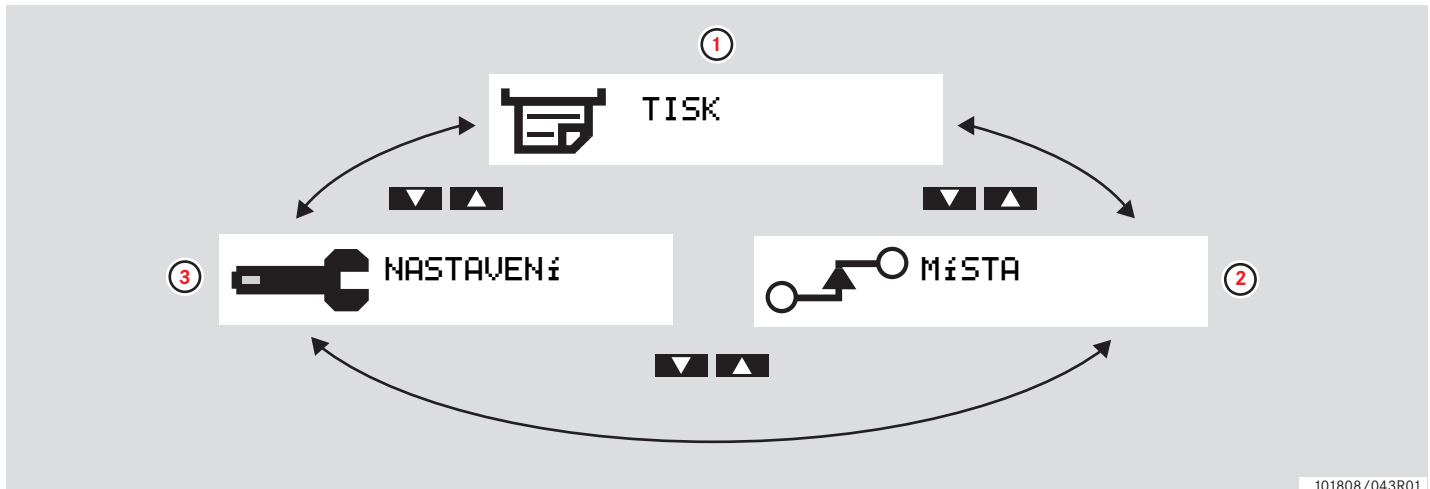

101808/043R01

		Strana
1	Vytvoření tiskového výstupu	40
2	Změna míst	24

		Strana
3	Nastavení	68

Činnosti v průběhu pracovního dne

Provedení manuálních záznamů

Změna manuálních záznamů

Cesta trajektem nebo vlakem

Jízda v případech, kdy není vyžadován záznam jízdy

Tiskové výstupy

Nastavení

Činnosti v průběhu pracovního dne

I karty řidiče

1 Stiskněte a podržte tlačítko slotu karty řidiče **1** nebo tlačítko karty druhého řidiče **2**, dokud se nevysune zásuvka slotu.

2 Kartu vložte čipem nahoru a dopředu.

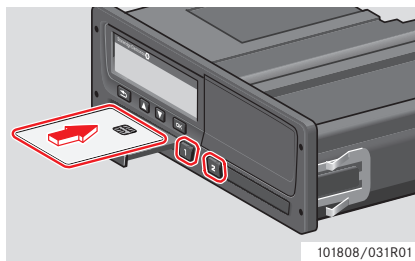

3 Kartu zasuňte opatrným zatlačením zásuvky.

Tachograf zpracuje údaje z karty řidiče.

Pokud ověření karty řidiče selže, viz

▷ strana 84



Karta řidiče musí být vždy vložena do slotu **1** !

Pracovní den je definován vykonanými činnostmi řidiče a druhého řidiče. Některé činnosti jsou zvoleny automaticky a některé se musí vkládat manuálně.

V režimu činnosti dvoučlenné posádky vloží řidič kartu do slotu na levé straně **1** a druhý řidič do slotu na pravé straně **2**.



Při výměně řidičů se musí vyměnit karty.

Každá činnost je definována druhem činnosti, časem zahájení a ukončení.

Symbol	Druh činnosti
	Práce Činnost v době, kdy je vozidlo v klidu, např. nakládání.
	Jízda Řízení vozidla.
	Odpočinek/přestávka Přestávky.
	Pohotovost Pasivní aktivita před po zahájení jízdy, např. čekání na vystavení jízdních dokladů.

Činnosti v průběhu pracovního dne

Přehled příkladů uživatelských činností

Jako vodičko použijte jeden z následujících příkladů uživatelských činností:

- Příklad normálního pracovního dne
- (▷ Příklady manuálně prováděných záznamů, strana 27)



Během normálního pracovního dne musí být karta řidiče vložena do tachografu.

Karta řidiče je vydána na konkrétní osobu a nesmí být používána nikým jiným, než právoplatným uživatelem.



Řidiči zodpovídají za dodržování dopravních předpisů platných v příslušné zemi.

Normální pracovní den

Níže uvedený příklad uživatelských činností je příkladem normálního pracovního dne.

▷ Postup zahájení činnosti, strana 22

Karta řidiče byla na konci minulého pracovního dne vyjmuta a opět vložena na začátku nového pracovního dne.

Všechny činnosti byly uloženy a není potřeba provádět vkládání manuálních záznamů.

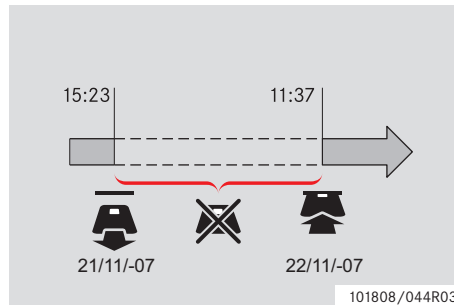

Průběh normálního pracovního dne:

- Aby bylo možné identifikovat řidiče, musí se do tachografu vložit karta.

- Všechny změny činnosti musí být zadány v okamžiku změny.

Karta řidiče vložena

V časových úsecích, kdy byla vložena karta řidiče, není možné měnit již uložené činnosti.

Karta řidiče není vložena

Pokud byly prováděny činnosti bez vložení karty řidiče, musí být tato činnosti vloženy manuálně při příštím vložení karty řidiče.

Na následujících stránkách jsou popsány činnosti a aktivity v průběhu normálního pracovního dne:

- ▷ I karty řidiče, strana 20
- ▷ Změna činnosti, strana 23
- ▷ Změna míst, strana 24
- ▷ Vyjmutí karty řidiče, strana 25

Postup zahájení činnosti

Po vložení karty řidiče se na krátkou dobu zobrazí jméno držitele karty.

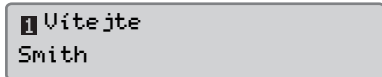

Uítejte
Smith

Krátce se zobrazí čas posledního vyjmutí karty řidiče.

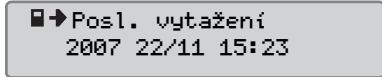

Posl. vytažení
2007 22/11 15:23

1 Stiskněte **OK** pro potvrzení volby "ANO".

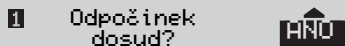

Odpočinek
dosud? ANO

Pokud je vybrána volba "NE" viz:

▷ Příklady manuálně prováděných záznamů, strana 27

2 Pomocí tlačítka **▲** nebo **▼** vyberte "konec-země" a potvrďte tlačítkem **OK**.

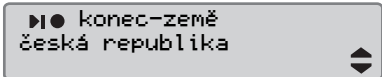

►● konec-země
česká republika

Tento displej se nezobrazí, pokud byla volba "konec-země" zvolena při posledním vyjmutí karty.

3 Pomocí tlačítka **▲** nebo **▼** vyberte "začátek-země" a potvrďte tlačítkem **OK**.

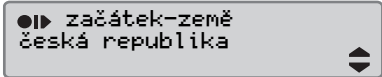

●► začátek-země
česká republika

!

Displej "konec-země" a začátek-země se nezobrazí, pokud je časový úsek mezi vyjmutím a vložením karty kratší než devět hodin.

4 Pomocí tlačítek **▲** nebo **▼** vyberte, zda se mají nebo nemají vložené údaje tisknout a potvrďte tlačítkem **OK**.



Tisknout
záznamy? NE

5 Pomocí tlačítka **▲** nebo **▼** vyberte "ANO" a pro potvrzení a uložení údajů stiskněte tlačítko **OK**.



Potvrdit
záznamy? ANO

Pokud je vybrána volba "ANO", vložené údaje budou uloženy a krátce zobrazí následující zpráva.

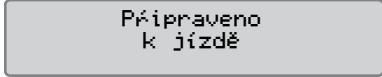

Přípraveno
k jízdě

Vložené údaje byly uloženy a zobrazí se standardní displej.

Pokud je vybrána volba "NE", viz
▷ Příklady manuálně prováděných záznamů, strana 27

Činnosti v průběhu pracovního dne

Změna činnosti**Automaticky volené činnosti**

Tachograf pro každého z řidičů automaticky vybere druh činnosti v závislosti na jízdní situaci.

Jízda situace	Řidič	Druhý řidič
Rozjezd/ jízda	Jízda ⊙	Pohotovost ☐
Zastavení, stání	Práce ⌘	Pohotovost ☐

K automatické změně činnosti činnosti dojde v následujících případech:

- Z režimu Jízdy do režimu Práce, pokud vozidlo stojí déle než dvě minuty.
- Z režimu Práce do režimu Jízdy, pokud vozidlo jede déle než dvě minuty.

Manuálně volené činnosti

Pokud vozidlo stojí, musí se všechny činnosti jiné než Práce pro řidiče a Pohotovost pro druhého řidiče zadat manuálně.

Manuálně mohou být zadány následující činnosti:

⌘	Práce
⌂	Odpočinek/přestávka
☐	Pohotovost

Při změně činnosti během pracovního dne postupujte následovně:

- ▶ Vložte kartu řidiče.
- ▶ Zastavte vozidlo.
- ▶ Opakovaně stlačujte tlačítko **1** (řidič) nebo **2** (druhý řidič), dokud se na displeji nezobrazí požadovaná činnost.



"Jízda" nemůže být vybrána manuálně.



Změna činnosti může být provedena pouze, pokud je vozidlo v klidu.



Zahájení/ukončení činnosti pomocí zapnutí/vypnutí spínací skříňky zapalování může být nastaveno firmou nebo výrobcem.

Ověřte si u vaší společnosti, ze je přednastavena funkce zahájení/ukončení činnosti nastavena.

Změna míst

Při zahájení a ukončení pracovního dne musí být zadána země, ve které se vozidlo nachází.

To je možné provést:

- Kdykoli během pracovního dne v menu "MíSTA", podmenu "Místo - začátek" nebo "Místo - konec".
- Při automatickém dotazu při každém vyjmutí karty řidiče.
- Při manuálním vkládání činností.





Změna míst může být provedena pouze, pokud je vozidlo v klidu.



▷ Příklady manuálně prováděných záznamů, strana 27

Kdykoli během pracovního dne



1 Pro zobrazení menu stiskněte tlačítko .

2 Pomocí tlačítka  nebo  vyberte "MíSTA" a potvrďte tlačítkem .



3 Pomocí tlačítka  nebo  vyberte "Místo - začátek" nebo "Místo - konec" a potvrďte tlačítkem .



4 Pomocí tlačítka  nebo  vyberte aktuální zemi, pro potvrzení výběru a návrat do výchozího zobrazení stiskněte tlačítko .

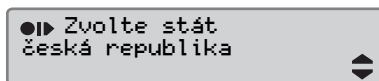

Informace o dostupných zemích, viz

▷ Země k dispozici, strana 106



Menu tachografu je k dispozici pouze, pokud je vozidlo v klidu.



Pro Španělsko je nutné zvolit také region.

▷ Španělské regiony, strana 107

Činnosti v průběhu pracovního dne

Vyjmutí karty řidiče

Při změně řidiče vyjměte kartu řidiče. Vyjmutí karty je možné provést v hlavním menu.

- 1 Pro otevření slotu karty řidiče stiskněte a podržte tlačítko **1**, pro otevření slotu karty druhého řidiče stiskněte a podržte tlačítko **2**.
- 2 Pomocí tlačítka **▲** nebo **▼** vyberte "konec-země" a potvrďte tlačítkem **OK**.

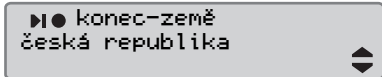

▶ ● konec-země
česká republika

Tachograf uloží údaje na kartu řidiče a pak ji vysune.

- 3 Kartu řidiče opatrně vytlačte otvorem zespuďu zásuvky slotu nebo stiskněte kraj zásuvky slotu směrem dolů, dokud karta nevyskočí.

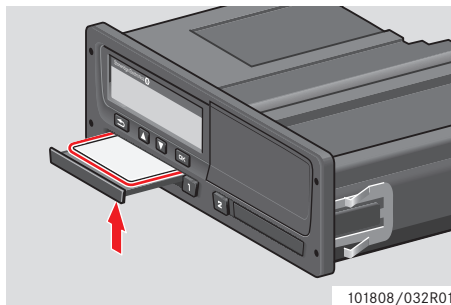

101808/032R01

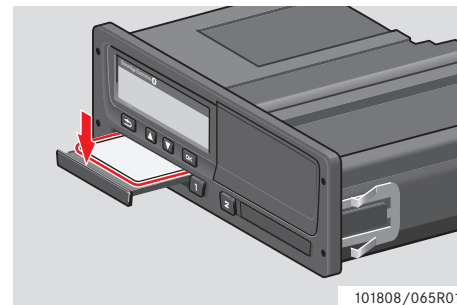

101808/065R01

Vyjmutí karty:

- ▶ Vyjměte kartu řidiče.
- ▶ Kartu zasuňte opatrným zatlačením zásuvky.

Zablokování slotů karet

Sloty karet jsou zablokovány:

- Za jízdy.
- Po dobu, kdy tachograf zpracovává údaje karty řidiče.
- Při přerušení napájení tachografu.

▷ Speciální funkce tachografu ADR, strana 109

Pokud karta zůstala v tachografu a není možné obnovit jeho napájení, musí být uvolnění slotu karty provedeno odborným servisem digitálních tachografů.

Úsporný režim

Po vypnutí zapalování se tachograf přepne do úsporného režimu deset minut po poslední interakci. Osvětlení displeje se vypne deset sekund po poslední interakci. V úsporném režimu se vypne displej.

Tachograf se rozsvítí při některé z následujících akcí:

- Stisknutí kteréhokoli tlačítka.
- Zapnutí zapalování.
- Tažení vozidla.

▷ Speciální funkce tachografu ADR, strana 109

Provedení manuálních záznamů

Provedení manuálních záznamů

Příklady manuálně prováděných záznamů

Manuální záznam činností se musí provést, pokud byly provedeny činnosti bez vložení karty řidiče.

Tyto činnosti mohou být zaznamenány pouze při příštím vložení karty řidiče.

▷ Postup vkládání manuálních záznamů, strana 28

!

Činnosti zadané při vložení kartě nemohou být následně měněny.

Vkládání manuálních záznamů je možné pouze, pokud je vozidlo v klidu.

!

Režim manuálního vkládání záznamů bude opuštěn bez dokončení procedury:

- Pokud nebyla provedena žádná akce na tachografu po dobu 1 nebo 20 minut.
- Při vložení nebo vytažení druhé karty.
- Při rozjetí vozidla.

Omezení

Pro manuálně prováděné záznamy platí několik omezení.

Nejdříve možný čas zahájení činnosti

Čas zahájení činnosti nemůže být nastaven na dobu:

- Před posledním vyjmutím karty řidiče
- Před koncem navazujícím na manuálně zaznamenané činnosti.

Před poslední čas ukončení činnosti

Čas ukončení činnosti nemůže být nastaven na dobu pozdější než je čas posledního vložení karty řidiče.

Ukončení manuálního vkládání záznamů

Režim manuálního vkládání záznamů se za normálních okolností ukončí po dokončení procedury.

▷ Časová prodleva pro manuální záznamy, strana 135

!

Při opuštění režimu manuálního vkládání záznamů bez dokončení procedury budou uloženy pouze dokončené položky.

Postup vkládání manuálních záznamů

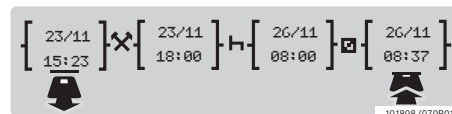
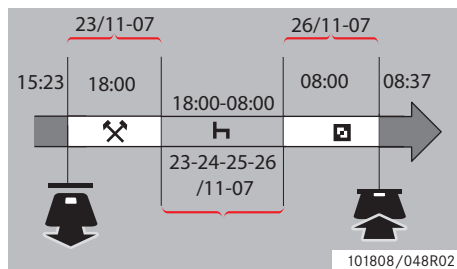

Následující příklad popisuje situaci, ve které musíte provést manuální záznam.

-Přijel jste v pátek v 15:23 hod., 23. 11. 07 a vyjmul jste kartu řidiče.

-Do 18:00 hod jste prováděl jinou práci.

-Od 18:00 hod. jste přes víkend odpočíval do 08:00 hod. v pondělí 26. 11. 07.

-Byl jste k dispozici v 08:00 hod., 26. 11. 07.

-Kartu řidiče jste do tachografu vložil v 08:37 hod. 22. 11. 07.

Manuální záznamy

Během manuálního vkládání záznamů použijte:

- Tlačítko **OK** pro postup v displeji na datum, čas a činnost a pro potvrzení záznamu.
- Pomocí tlačítka **▲** nebo **▼** vyberte/zvýrazněte požadované údaje, hodnoty a činnosti.
- Tlačítko **↩** vás vrátí na předchozí displej nebo posune zpět v rámci aktuálního displeje.



Menu tachografu je k dispozici pouze, pokud je vozidlo v klidu.

Všechny manuální záznamy uvedené v tomto příkladu jsou vloženy v místním čase.

1 Vložte kartu řidiče.

2 Pomocí tlačítka **▲** nebo **▼** vyberte "NE" a potvrďte tlačítkem **OK**.

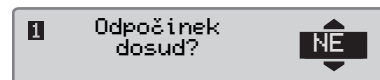

3 Pomocí tlačítka **▲** nebo **▼** vyberte "ANO" a potvrďte tlačítkem **OK**.

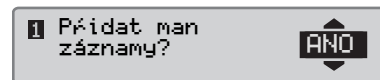

4 Pomocí tlačítka **▲** nebo **▼** vyberte "místní" a potvrďte tlačítkem **OK**.



Zobrazí se následující displej:



Provedení manuálních záznamů

Datum a čas na displeji udává datum a čas posledního vyjmutí karty řidiče.

Nyní vložte "jinou práci", kterou jste vykonával v pátek.

5 Pomocí tlačítka ▲ nebo ▼ vyberte symbol ✘.



6 Stiskněte OK. Zobrazí se následující displej:



7 Datum v pravém sloupci je nutné změnit na 23.11.

Datum změníte tak, že pomocí tlačítka ▲ nebo ▼ budete rolovat zpět na datum 23.11. Potvrďte stisknutím tlačítka OK.



8 Dále je nutné změnit čas (hodinu). Pomocí tlačítka ▲ nebo ▼ rolujte dopředu na 18:00. Potvrďte stisknutím tlačítka OK.



9 Minuty změníte tak, že pomocí tlačítka ▲ nebo ▼ budete rolovat zpět na 18:00. Potvrďte stisknutím tlačítka OK.



Po stisknutí tlačítka OK se zobrazí následující displej.



10 Nyní vložíte dobu mezi 18:00, 23.11. až 08:00, 26. 11. strávenou odpočinkem. Pomocí tlačítka ▲ nebo ▼ vyberte symbol H. Potvrďte tlačítkem OK.



V tomto konkrétním příkladu není nutné nastavovat datum a hodinu. Potvrďte tlačítkem OK.

Podle postupu v kroku č. 9 nastavte minuty na 08:00. Potvrďte tlačítkem OK.

Po stisknutí tlačítka OK se zobrazí následující displej.



Posledním krokem je vložení času pohotovosti mezi 08:00 až 08:37, 26. 11.



11 Pomocí tlačítka  nebo  vyberte symbol . Potvrďte tlačítkem .

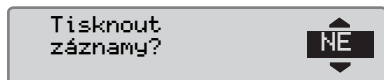

Další změny nejsou nutné, protože se jedná dobu mezi ukončením předchozí činnosti a časem vložení karty řidiče. Pomocí tlačítka  potvrďte datum a čas.

12 Zobrazí se následující displej



Pomocí tlačítek  nebo  vyberte, zda se mají nebo nemají vložené údaje tisknout a potvrďte tlačítkem .

▷ Tiskový výstup, Potvrzení manuálních záznamů, strana 66

Zobrazí se následující displej:

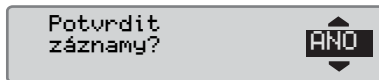

Stiskněte  pro výběr volby "ANO".

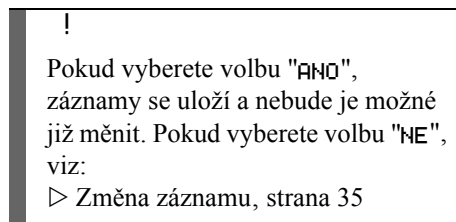

Zobrazí se následující displej:

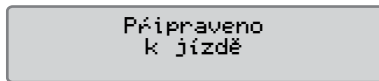

Nyní jste připraveni k jízdě a zobrazí se standardní displej.

Provedení manuálních záznamů

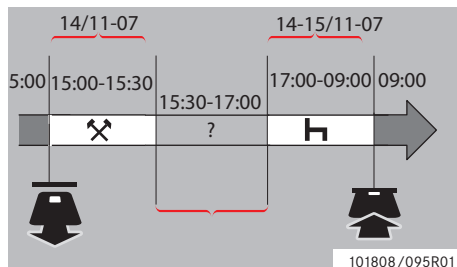
Manuální záznamy
nezaznamenaným časem

Následující příklad popisuje situaci, kdy budete muset provést manuální záznamy s nezaznamenaným časem. Nezaznamenaný čas je časový úsek, který není registrován na kartě řidiče, např. řízení vozidla s analogovým tachografem.

-Kartu řidiče jste z tachografu vyjmul v 15:00 hod., 14. 11. 07.

-Do 15:30 hod jste prováděl jinou práci.

-Ostatní činnosti (nezaznamenaný čas), které nejsou registrovány kartou řidiče, byly prováděny mezi 15:30 a 17:00 hod.

-Od 17:00 hod. jste odpočíval do 09:00 hod. 15. 11. 07.

-Kartu řidiče jste do tachografu vložil v 09:00 hod. 15. 11.

Manuální záznamy

Během manuálního vkládání záznamů použijte:

- Tlačítko **OK** pro postup v displeji na datum, čas a činnost a pro potvrzení záznamu.
- Pomocí tlačítka **▲** nebo **▼** vyberte/zvýrazněte požadované údaje, hodnoty a činnosti.
- Tlačítko **↩** vás vrátí na předchozí displej nebo posune zpět v rámci aktuálního displeje.



Menu tachografu je k dispozici pouze, pokud je vozidlo v klidu.

Všechny manuální záznamy uvedené v tomto příkladu jsou vloženy v místním čase.

1 Vložte kartu řidiče.

2 Pomocí tlačítka **▲** nebo **▼** vyberte "NE" a potvrďte tlačítkem **OK**.

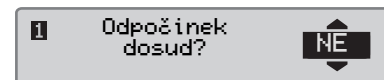

3 Pomocí tlačítka **▲** nebo **▼** vyberte "ANO" a potvrďte tlačítkem **OK**.

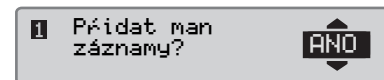

4 Pomocí tlačítka **▲** nebo **▼** vyberte "místní" a potvrďte tlačítkem **OK**.



Zobrazí se následující displej:



Datum a čas na displeji udává datum a čas posledního vyjmutí karty řidiče.

Nyní vložte jinou práci, kterou jste vykonával v pátek.

5 Pomocí tlačítka ▲ nebo ▼ vyberte symbol ⚡.



6 Stiskněte OK. Zobrazí se následující displej:



7 Podle postupu popsaném v předcházejícím příkladu nastavte datum a čas pro registraci jiné práce, kterou jste prováděl.

Zobrazí se následující displej:



Nyní zaregistrujete nezaznamenaný čas.

8 Stiskněte OK. Zobrazí se následující displej:



9 Stiskněte OK. Zobrazí se následující displej.

Pomocí tlačítka ▲ nebo ▼ vyberte zemi, ve které se nacházíte.

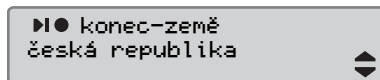

10 Stiskněte OK. Zobrazí se následující displej.

Pomocí tlačítka ▲ nebo ▼ vyberte zemi, ve které se nacházíte.

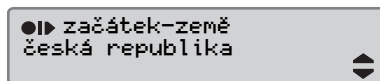

11 Stiskněte OK. Zobrazí se následující displej:



Nastavte čas a datum na 14. 11. a 17:00 hod.



12 Nyní zadáte dobu odpočinku. Stiskněte OK. Zobrazí se následující displej:



Pro registraci odpočinku stiskněte tlačítko OK. Zobrazí se následující displej:



Provedení manuálních záznamů

13 Stiskněte **OK**. Zobrazí se následující displej:

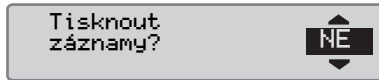

Pomocí tlačítek **▲** nebo **▼** vyberte, zda se mají nebo nemají vložené údaje tisknout a potvrďte tlačítkem **OK**.

Zobrazí se následující displej:

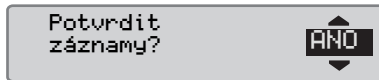

Stiskněte **OK** pro výběr volby "ANO".

!

Pokud vyberete volbu "ANO", záznamy se uloží a nebude je možné již měnit. Pokud vyberete volbu "NE", viz:

▷ Změna záznamu, strana 35

Zobrazí se následující displej:

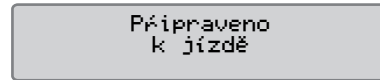

Nyní jste připraveni k jízdě a zobrazí se standardní displej.

Změna manuálních záznamů

Potvrzení záznamu

Volba "Potvrdit záznamy" dává řidiči možnost změnit manuálně vložené datum, čas nebo činnost, nebo znovu provést postup vložení manuálního záznamu.

Již uložený záznam nemůže být následně měněn.

Pro změnu nebo opakování manuálního záznamu vyberte volbu "NE" při zobrazení displeje "Potvrdit záznamy?".

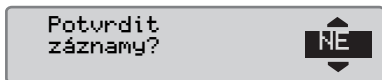

!

Pokud vyberete volbu "ANO", budou záznamy uloženy a nebude je možné již měnit.

► Rolujte menu nahoru nebo dolů a vyberte volbu "Změnit záznam" nebo "Vymazat všechny záznamy" a výběr potvrďte.

- ▷ Změna záznamu, strana 35
- ▷ Vymazání všech záznamů, strana 37

!

Manuální záznamy je možné měnit pouze v průběhu procedury vkládání manuálních záznamů.

Změna záznamů není možná:

- Pokud byly záznamy uloženy.
- Pokud jste vystoupili z režimu manuálního vkládání záznamů.
- Pokud je vozidlo uvedeno do pohybu.

Změna manuálních záznamů

Změna záznamu

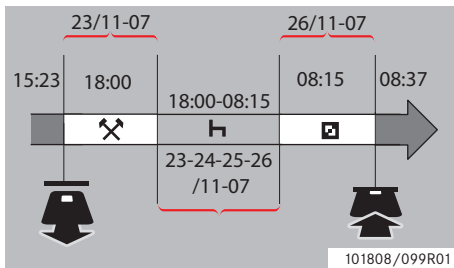

V případě potřeby je možné měnit a přidávat činnosti. Následující příklad, kdy chcete změnit čas ukončení odpočinku na 08:15 hod. To znamená, že se změní čas pohotovosti.

▷ Postup vkládání manuálních záznamů, strana 28

- 1 Pomocí tlačítka ▲ nebo ▼ vyberte "NE" a potvrďte tlačítkem OK.

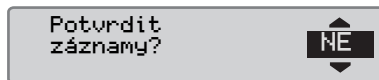

- 2 Vyberte a potvrďte volbu "Změnit záznam".

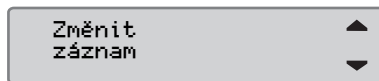

Zobrazí se displej prvního manuálního záznamu:

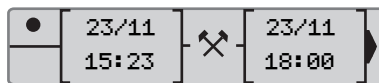

- 3 Nyní změníte čas ukončení odpočinku na 08:15 hod.

Pomocí tlačítka ▲ nebo ▼ přesuňte kurzor na odpočinek.



- 4 Stiskněte OK. Zobrazí se následující displej:



- 5 Stiskněte OK. Zobrazí se následující displej. Pro přesun na 08:00 stiskněte opět OK a změňte hodnotu na 08:15.



- 6 Stiskněte OK. Zobrazí se následující displej:







7 Stiskněte . Zobrazí se následující displej:



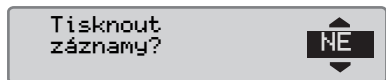

Další změny nejsou nutné, protože se jedná dobu mezi ukončením předchozí činnosti a časem vložení karty řidiče.

8 Pro vstup do menu tisku opakovaně stiskněte tlačítko .



Pomocí tlačítek  nebo  vyberte, zda se mají nebo nemají vložené údaje tisknout a potvrďte tlačítkem .

9 Pomocí tlačítka  nebo  vyberte "ANO" nebo "NE" a potvrďte tlačítkem .

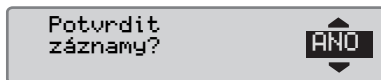

Pokud je vybrána volba "ANO", vložené údaje budou uloženy a krátce se zobrazí následující displej.

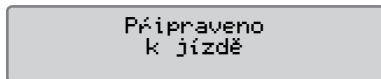

Nyní jste připraveni k jízdě a zobrazí se standardní displej.

Změna manuálních záznamů

Vymazání všech záznamů

Je možné vymazat všechny neuložené záznamy a opakovat volbu "Přidat man záznamy?".

Pro vymazání všech záznamů vyberte a potvrďte volbu "NE", když se zobrazí displej "Potvrdit záznamy?".

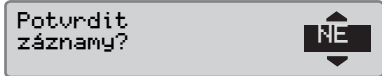

Potvrdit
záznamy?

NE

1 Pomocí ▲ nebo ▼ vyberte volbu "Clear all entries".

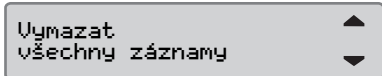

Vymazat
všechny záznamy

2 Pro potvrzení volby vymazání všech záznamů opětovně stiskněte **OK**.

3 Pro vymazání všech záznamů všech záznamů opět stiskněte **OK**.

4 Pomocí tlačítka ▲ nebo ▼ vyberte "ANO" nebo "NE" a stiskněte tlačítko **OK**.

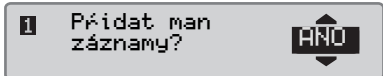

Přidat man
záznamy?

ANO

Opakování manuálních záznamů, viz

▷ Postup vkládání manuálních záznamů, strana 28

Cesta trajektem nebo vlakem

Činnost trajekt/vlak

Pro záznam cesty trajektem nebo vlakem musí být před zahájením cesty manuálně aktivována činnost "trajekt/vlak".



Činnost "trajekt/vlak" nesmí být zaměňována s režimem. Jedná se o činnost ne o čas ukončení.

Aktivace činnosti trajekt/vlak

1 Pro zobrazení menu tachografu stiskněte tlačítko **OK**.

▷ Menu tachografu, strana 17

2 Pomocí tlačítka **▼** nebo **▲** vyberte menu "MíSTA" a potvrďte tlačítkem **OK**.

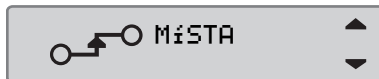

3 Pomocí tlačítka **▼** nebo **▲** vyberte činnost "trajekt/vlak".

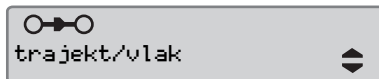

4 Pro aktivaci činnosti "trajekt/vlak" stiskněte tlačítko **OK**.

Deaktivace činnosti trajekt/vlak

Činnost "trajekt/vlak" se deaktivuje automaticky, pokud je vozidlo uvedeno do pohybu.

Jízda v případech, kdy není vyžadován záznam jízdy

Jízda v případech, kdy není vyžadován záznam jízdy

Jízda mimo rozsah

Existují jízdní podmínky, kdy není vyžadován záznam jízdy. Vtom to případě se jedná o režim "MIMO rozsah".

Podrobné informace naleznete ve směrnici EU č. 561/2006 a národních předpisech.



Za dodržování dopravních předpisů příslušné země odpovídá řidič.

Aktivace režimu mimo rozsah

1 Pro zobrazení menu tachografu stiskněte tlačítko **OK**.

▷ Menu tachografu, strana 17

2 Pomocí tlačítka **▼** nebo **▲** vyberte menu "MÍSTA" a potvrďte tlačítkem **OK**.

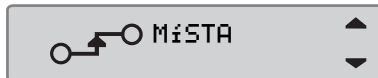

3 Pomocí tlačítka **▼** nebo **▲** vyberte činnost "MIMO rozsah".



4 Pro aktivaci činnosti "MIMO rozsah" stiskněte tlačítko **OK**. Viditelné pouze na standardním displeji.

▷ Standardní displej, strana 16

Ukončení režimu Mimo rozsah

Režim "Mimo rozsah" se deaktivuje:

- Automaticky při vložení nebo vyjmutí karty.
- Manuálně zadáním režimu "Konec - mimo rozsah?".

Manuálně

1 Pro zobrazení menu tachografu stiskněte tlačítko **OK**.

2 Pomocí tlačítka **▼** nebo **▲** vyberte menu "MÍSTA" a potvrďte tlačítkem **OK**.



3 Pomocí tlačítka **▼** nebo **▲** vyberte činnost "MIMO rozsah".



4 Pro aktivaci činnosti "End OUT of scope?" stiskněte tlačítko **OK**.

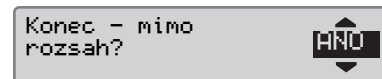

5 Pro potvrzení stiskněte **OK**.

Na standardním displeji se zobrazí aktuální stav.

Tiskové výstupy

Vytvoření tiskového výstupu

Údaje uložené na kartě řidiče a v tachografu mohou být vytisknuty v různých tiskových výstupech, viz▷ Typy tiskových výstupů, strana 42.



Vytvoření tiskového výstupu je možné pouze, pokud je vozidlo v klidu.



Prostor před slotem kazety papíru musí být volný, jinak hrozí vzpříčení papíru v tiskárně.

Údaje mohou být vytisknuty na papír nebo zobrazeny na displeji.

- 1 Pro vytvoření tiskového výstupu z menu tiskárny stiskněte .
- 2 Pomocí tlačítka nebo vyberte "TISK". Potvrďte tlačítkem .

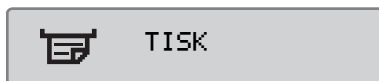

- 3 Pomocí tlačítka nebo vyberte požadovaný typ tiskového výstupu a stiskněte .



Vyberte kartu a čas

V závislosti na vybraném tiskovém výstupu může být nutné specifikovat karta řidiče a datum.

- 4 Pomocí tlačítka nebo vyberte kartu 1 nebo 2 a potvrďte tlačítkem .

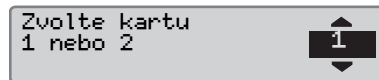

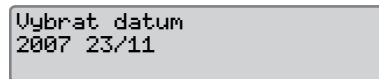

- 5 Pomocí tlačítka nebo vyberte požadované datum a potvrďte tlačítkem .





Tiskové výstupy



Zobrazení tiskového výstupu na displeji

- 1 Pomocí tlačítka  nebo  vyberte "zobrazení" a potvrďte tlačítkem .



- 2 Pomocí tlačítka  rolujte zobrazenými údaji.
- 3 Pro návrat do menu tisku stiskněte tlačítko .

Tiskový výstup na papír

- 1 Pomocí tlačítka  nebo  vyberte "tiskárna" a potvrďte tlačítkem .



- 2 Jakmile zmizí zpráva "Probíhá tisk", vytáhněte papír nahoru a odtrhněte.





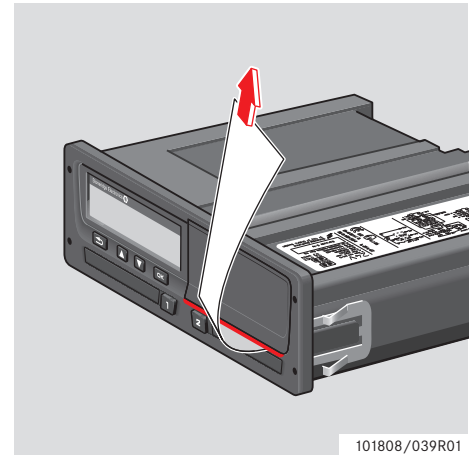



Pro zrušení probíhajícího tisku stiskněte a podržte tlačítko  (zrušit).









101808/039R01



- Pro návrat na standardní displej stiskněte tlačítko .

Typy tiskových výstupů

Položka menu	Typ tiskového výstupu	Popis
 24h  ▼ 24h karta	Činnosti řidiče z karty, denní výpis. (zákonný požadavek)	Seznam činností pro jakékoli datum s činnostmi uloženými na kartě řidiče nebo druhého řidiče v čase UTC.
 24h A ▼ 24h vozidlo	Činnosti řidiče z vozové jednotky, denní výpis. (zákonný požadavek)	Seznam činností uložených v tachografu pro vybrané datum v UTC čase : <ul style="list-style-type: none"> • Pokud není vložena karta řidiče, vyberte aktuální den nebo některý z posledních osmi dnů. • Pokud je vložena karta, vyberte kterýkoli den uložený v tachografu z maximálního počtu posledních 28 dnů. Pokud pro vybrané datum nejsou k dispozici žádné údaje, nebude tisk zahájen.
 ! x  ▼ události karta	Výpis událostí a chyb z karty. (zákonný požadavek)	Seznam všech výstrah a chybných funkcí uložených na kartě řidiče.
 ! x A ▼ udál. vozidlo	Výpis událostí a chyb z vozové jednotky. (zákonný požadavek)	Seznam všech výstrah a chybných funkcí uložených v tachografu.

Tiskové výstupy

Položka menu	Typ tiskového výstupu	Popis
 T Ⓞ ▼ technické údaje	Technické údaje. (zákonný požadavek)	Seznam technických údajů v tachografu.
 » ▼ překroč. rychl.	Výpis překročení rychlosti. (zákonný požadavek)	Seznam všech výstrah překročení rychlosti.
 list man.zázn.	Výpis manuálních záznamů	Tiskový výstup pro vyplnění manuálních záznamů ručně perem.
 rychlost voz.	Rychlost vozidla (km/h).	Seznam rychlostních rozsahů vozidla v km/h.
 otáčky motoru	Otáčky motoru (ot/min).	Seznam rozsahů otáček motoru v ot/min
 stav D1/D2	Stav zadních konektorů D1/D2.	Seznam změn stavu zadních konektorů D1 a D2. Možnosti výstupů konektorů D1 a D2 jsou specifické podle společnosti.
 24h karta míst.	Denní činnosti z karty řidiče v místním čase.	Seznam činností pro jakékoli datum s činnostmi uloženými na kartě řidiče v místním čase.

Položka menu	Typ tiskového výstupu	Popis
 24h voz. místní 	Denní činnosti z tachografu (VU) v místním čase.	Seznam činností uložených v tachografu pro vybrané datum v místním čase: <ul style="list-style-type: none">• Pokud není vložena karta řidiče, vyberte aktuální den nebo některý z posledních osmi dnů.• Pokud je vložena karta, vyberte kterýkoli den uložený v tachografu z maximálního počtu posledních 28 dnů. Pokud pro vybrané datum nejsou k dispozici žádné údaje, nebude tisk zahájen.

Tiskové výstupy

Příklad tiskového výstupu**Denní výpis (karta)**

Tento příklad zobrazuje tiskový výstup pro "Denní činnosti z karty řidiče" v UTC čase (TISK 24h karta).

Na tiskovém výstupu je seznam všech činností uložených na kartě řidiče pro vybrané datum v UTC čase.

1 06/03/2009 10:32 (UTC)

2 24h

3 Andersson

4 Richard

5 S /00007001106910 0 0

6 20/02/2012

7 1234567890ABCDEFG

8 S /ABC 123

9 Stoneridge Electronics

10 900208R7.1/26R01

11 T Johansson and Sons

12 S / 0 0 0 1 1 6 0 0

13 T 23/09/2008

14

101808/061R02

- 1 Datum a čas pořízení výpisu (čas UTC).
- 2 Typ tiskového výstupu (24h, karta).
- 3 Příjmení držitele karty.
- 4 Jméno držitele karty.
- 5 Identifikační číslo karty a země.
- 6 Datum vypršení platnosti karty řidiče.
- 7 Identifikační číslo vozidla, VIN.
- 8 Registrující členský stát a státní poznávací značka vozidla, SPZ.
- 9 Výrobce tachografu.
- 10 Katalogové číslo tachografu.
- 11 Servis odpovědný za poslední kalibraci.
- 12 Číslo servisní karty.
- 13 Datum poslední kalibrace.
- 14 Poslední kontrola kontrolovaného řidiče.

(pokračuje na další stránce) ▷▷

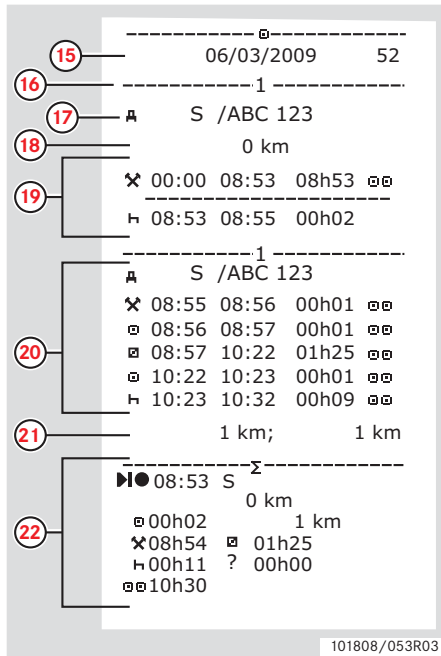

- 15** Dotazované datum a počet přítomných karet.
- 16** Karta řidiče ve slotu 1.
- 17** SPZ, poznávací značka vozidla s vloženou kartou řidiče
- 18** Stav počítadla kilometrů při vložení karty.
- 19** Činnosti při vložení kartě.
- 20** Činnosti při vložení kartě řidiče.
- 21** Vyjmutí karty: Stav počítadla kilometrů a ujetá vzdálenost od posledního vložení karty, pro které je znám stav počítadla kilometrů.
- 22** Denní přehled činností, podrobnosti o začátku a ukončení (čas, místo a stav počítadla kilometrů).

(pokračuje na další stránce) ▷▷

Tiskové výstupy

23

```

-----!X-----
!11  27/02/2009 16:32
!11  S /ABC 123 93h41
-----
X11  05/03/2009 15:20
X35  S /ABC 123 17h32
-----
!11  05/03/2009 15:20
!11  S /ABC 123 17h32
-----
X11  06/03/2009 08:55
X35  S /ABC 123 01h37
-----
!11  06/03/2009 08:55
!11  S /ABC 123 01h37
-----!X-----
X11  00 03/03/2009 09:15
X35  05h10
-----
!11  00 03/03/2009 09:15
!11  05h10
-----
!+  01 03/03/2009 14:26
!08  ( 1) 48h53
-----
X11  07 05/03/2009 15:20
X35  19h12
!S /00007001106910 0 0
!S /00007001106880 0 0
-----
!11  07 05/03/2009 15:20
!11  19h12
!S /00007001106910 0 0
!S /00007001106880 0 0

```

24

101808/102R02

25

26

27

101808/062R02

- 23 Posledních pět událostí a chyb z karty řidiče.
- 24 Posledních pět událostí a chyb z VU.
- 25 Místo kontroly.
- 26 Podpis kontrolujícího.
- 27 Podpis řidiče.

Denní výpis (VU)

Tento příklad zobrazuje tiskový výstup pro "Denní činnosti z vozidla" v UTC čase (TISK 24h vozidlo)

Na tiskovém výstupu je seznam všech činností uložených ve vozové jednotce pro vybrané datum v UTC čase.

Poznámka! Vyloučené části, viz výpis z karty řidiče.

The image shows a printout from Stoneridge with the following data and callouts:

- 1**: 06/03/2009 10:39 (UTC)
- 2**: 24h
- 3**: Andersson
- 4**: Richard
- 5**: S /00007001106910 0 0
- 6**: 20/02/2012
- 7**: Schmidt
- 8**: Magnus
- 9**: S /00007001106880 0 0
- 10**: 20/02/2012
- 11**: (Separator line)
- 12**: 06/03/2009
- 13**: 0 - 1 km
- 14**: Andersson
Richard
S /00007001106910 0 0
20/02/2012

Reference number: 101808/063R02

- 1** Datum a čas pořízení výpisu (čas UTC).
- 2** Typ tiskového výstupu. (24h, VU).
- 3** Příjmení držitele karty (řidič).
- 4** Jméno držitele karty (řidič).
- 5** Identifikační číslo karty a země.
- 6** Datum vypršení platnosti karty řidiče.
- 7** Příjmení držitele karty (druhý řidič).
- 8** Jméno držitele karty (druhý řidič).
- 9** Identifikační číslo karty a země.
- 10** Datum vypršení platnosti karty druhého řidiče.
- 11** Činnosti řidiče v chronologickém pořadí uložené ve VU podle slotu karty.
- 12** Dotazované datum.
- 13** Stav počítadla kilometrů v 00:00 a 24:00 hod.
- 14** Řidič

(pokračuje na další stránce) ▷▷

Tiskové výstupy

15	→ S /ABC 123
16	03/03/2009 11:45
17	0 km
18	✕ 00:00 08:53 08h53 ☐☐ 0 km; 0 km
	☐☐----- 0 km
	✕ 08:53 08:55 00h02 ☐☐ 0 km; 0 km
	☐☐----- 0 km
	☐ Andersson Richard
	☐☐S /00007001106910 0 0 20/02/2012
	→ S /ABC 123
	06/03/2009 10:26
	0 km
	✕ 08:55 08:56 00h01 ☐☐ ☐ 08:56 08:57 00h01 ☐☐ ☐ 08:57 10:22 01h25 ☐☐ ☐ 10:22 10:23 00h01 ☐☐ ☐ 10:23 10:39 00h16 ☐☐ 1 km; 1 km
19	-----2-----
	☐ Schmidt Magnus
	☐☐S /00007001106880 0 0 20/02/2012
20	→ S /ABC 123
21	05/03/2009 14:40
	0 km
22	☐ 00:00 08:53 08h53 ☐☐ 0 km; 0 km
	☐☐----- 0 km
23	☐ 08:53 08:55 00h02 ☐☐ 0 km; 0 km

101808 / 113R02

- 15** Registrující členský stát a státní poznávací značka předchozího použitého vozidla.
- 16** Datum a čas vyjmutí karty z předchozího vozidla.
- 17** Stav počítadla kilometrů při vložení karty.
- 18** Činnosti s časem zahájení a ukončení.
- 19** Druhý řidič.
- 20** Registrující členský stát a státní poznávací značka předchozího použitého vozidla.
- 21** Datum a čas vyjmutí karty z předchozího vozidla.
- 22** Stav počítadla kilometrů při vložení karty.
- 23** Činnosti s časem zahájení a ukončení.

(pokračuje na další stránce) ▷▷

□ Schmidt
 Magnus
 □ S /00007001106880 0 0
 20/02/2012
 ▣ → S /ABC 123
 06/03/2009 10:25 M
 0 km
 □ 08:55 08:56 00h01 □ □
 ▣ 08:56 10:39 01h43 □ □ *
 1 km; 1 km
 -----Σ-----
 1 □ ----
 □ 00h00 0 km
 ✕ 00h02 □ 00h00
 ▣ 00h00
 2 □ ----
 ✕ 00h00 □ 00h02
 ▣ 00h00

 □ Andersson
 Richard
 □ S /00007001106910 0 0
 ▣ 08:53 S
 0 km 1km
 □ 00h02
 ✕ 08h54 □ 01h25
 ▣ 00h16
 □ 10h37

 □ Schmidt
 Magnus
 □ S /00007001106880 0 0
 ▣ 08:53 S
 0 km 1km
 □ 00h00
 ✕ 00h00 □ 08h54
 ▣ 01h43
 □ 10h37

101808/114R02

M= Manuální záznamy činností řidiče.

*= Doba odpočinku trvající alespoň jednu hodinu.

- 24 Přehled časových úseků bez vložené karty ve slotu řidiče.
- 25 Přehled časových úseků bez vložené karty ve slotu druhého řidiče.
- 26 Denní přehled činností, podrobnosti o začátku a ukončení (čas, místo a stav počítadla kilometrů) (řidič).
- 27 Denní přehled činností, podrobnosti o začátku a ukončení (čas, místo a stav počítadla kilometrů) (druhý řidič).

Tiskové výstupy

Události a chyby (karta)

Tento příklad zobrazuje tiskový výstup pro "Událost a chybu, karta" v UTC čase (události karta).

Tento tiskový výstup zobrazuje všechny události a chyby na kartě řidiče.

101808/106R01

- 1 Datum a čas (čas UTC)
- 2 Typ tiskového výstupu. (událost a chyby, karta).
- 3 Příjmení držitele karty.
- 4 Jméno držitele karty.
- 5 Identifikační číslo karty a země.
- 6 Datum vypršení platnosti karty řidiče.
- 7 Identifikace vozidla. VIN, registrující členský stát a SPZ.
- 8 Seznam všech událostí uložených na kartě řidiče.

(pokračuje na další stránce) ▷▷

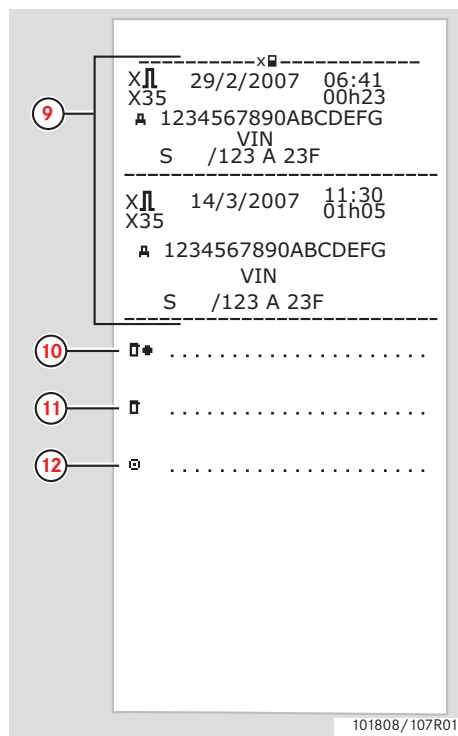

- 9 Seznam všech chyb uložených na kartě řidiče.
- 10 Místo kontroly.
- 11 Podpis kontrolujícího.
- 12 Podpis řidiče.

Tiskové výstupy

Události a chyby (VU)

Tento příklad zobrazuje tiskový výstup pro "Událost a chybu, vozová jednotka", v UTC čase, (TISK udál. vozidlo).

Tento tiskový výstup zobrazuje všechny události a chyby ve vozové jednotce.

101808/108R01

- 1 Datum a čas (čas UTC)
- 2 Typ tiskového výstupu. (událost a chyby, VU).
- 3 Příjmení držitele karty.
- 4 Jméno držitele karty.
- 5 Identifikační číslo karty a země.
- 6 Datum vypršení platnosti karty řidiče.
- 7 Identifikace vozidla. VIN, registrující členský stát a SPZ.
- 8 Seznam všech událostí uložených ve vozové jednotce.

(pokračuje na další stránce) ▷▷

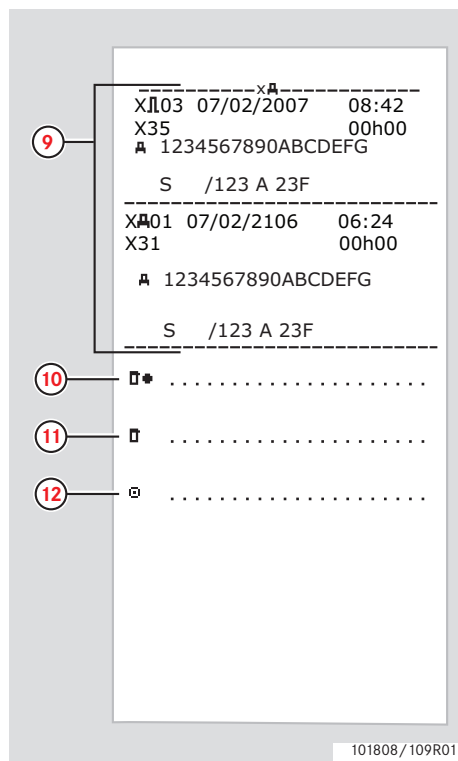

- 9 Seznam všech chyb uložených ve vozové jednotce.
- 10 Místo kontroly.
- 11 Podpis kontrolujícího.
- 12 Podpis řidiče.

101808/109R01

Tiskové výstupy

Technické údaje

Tento příklad zobrazuje tiskový výstup pro "Technické údaje v UTC čase," (technické údaje).

Na tomto tiskovém výstupu je uveden seznam údajů, například nastavení rychlosti, rozměr pneumatik, kalibrační údaje a nastavení času.

The image shows a tachograph printout from Stoneridge. The printout contains the following data fields, each with a numbered callout:

- 1: 11/05/2007 08:41 (UTC)
- 2: T & ▼
- 3: ABCD1E2345678910
- 4: NL /AA-BB-12
- 5: Stoneridge Electronics
Gårdsfogdevägen 18A
S-168 66 Bromma
900208R7.0/30R01
- 6: e50002
- 7: 1234567890/1106/06/A2
- 8: 2006
- 9: v I6R6 05/12/2006
- 10: 1234567890/1006/07/A1
- 11: e1-888
- 12: 08/01/2007
- 13: (points to the date field in row 12)

At the bottom right of the printout, the text "101808/103R01" is visible.

- 1 Datum a čas (čas UTC)
- 2 Typ tiskového výstupu. (technické údaje).
- 3 Identifikační číslo vozidla (VIN).
- 4 Státní poznávací značka (SPZ) a země registrace.
- 5 Výrobce tachografu.
- 6 Katalogové číslo tachografu.
- 7 Číslo typového schválení tachografu.
- 8 Výrobní číslo tachografu, datum výroby, typ zařízení a kód výrobce.
- 9 Rok výroby.
- 10 Verze a datum instalace softwaru.
- 11 Výrobní číslo snímače pohybu.
- 12 Číslo typového schválení snímače pohybu.
- 13 Datum první instalace snímače pohybu.

(pokračuje na další stránce) ▷▷

-----T-----

14 T STONERIDGE ELECTRONICS
168 66 BROMMA

15

16 T S /12345678901012 1 0
21/10/2007

17

18 T 08/01/2007 (1)

19 A NL /AA-BB-12

20 /??????????????

21 w 9 150 Imp/km

22 k 9 150 Imp/km

23 l 3 331 mm

24 * 315/80 R22.5

25 > 89 km/h

26 15 km; 15 km

T Johansson and Sons
123 45 BROMMA

T S /12345678901012 1 0
21/10/2007

27 T 09/01/2007 (2)

28 A ABCD1E2345678910

29 NL /AA-BB-12

w 9 150 Imp/km

k 9 150 Imp/km

l 3 331 mm

* 315/80R22.5

> 89 km/h

0 km; 26 km

101808/104R01

- 14 Servis, který provedl kalibraci.
- 15 Adresa servisu.
- 16 Identifikační číslo servisní karty.
- 17 Datum vypršení platnosti servisní karty.
- 18 Datum kalibrace.
- 19 VIN
- 20 SPZ a země registrace.
- 21 Koeficient charakteristiky vozidla.
- 22 Konstanta záznamového zařízení.
- 23 Efektivní obvod pneumatik.
- 24 Rozměr pneumatik vozidla.
- 25 Autorizované nastavení rychlosti.
- 26 Staré a nové stavy počítadla ujetých kilometrů.

- 27 Datum a důvod kalibrace.
- 28 VIN.
- 29 SPZ a země registrace.

(pokračuje na další stránce) ▷▷

Tiskové výstupy

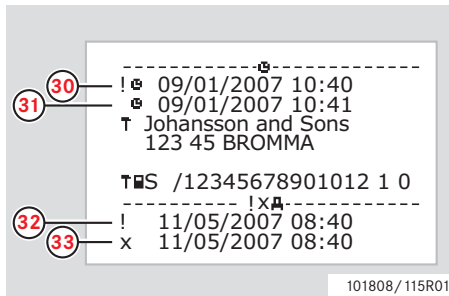

- 30** Staré datum a čas. (před nastavením času)
- 31** Nové datum a čas. (po nastavení času)
- 32** Čas poslední události.
- 33** Poslední chybné datum a čas.

Překročení rychlosti

Tento příklad zobrazuje tiskový výstup pro "Překročení rychlosti," (překroč. rychl.).

Tento tiskový výstup obsahuje seznam případů překročení rychlosti, dobu trvání překročení rychlosti a identifikaci řidiče.

Tento tiskový výstup obsahuje také seznam pěti nejzávažnějších případů překročení rychlosti z posledních 365 dnů a nejzávažnější případy překročení rychlosti za každý z posledních deseti dnů.

Stoneridge

1 20/07/2007 09:48 (UTC)

2 >>>

3 Andersson

4 Richard

5 S /ABCD6789012345 1 1

6 31/12/2012

7 A 1234567890ABCDEFG

S /123 A 23F

8 >> 9/2/2007 11:31
 >> 17/1/2007 (008)

>>>T
 >> 12/2/2007 19:24 00h05
 98 km/h 94 km/h (1)

9 Andersson
 Richard
 S /ABCD6789012345 1 1
 31/12/2012

101808 / 105R01

- 1 Datum a čas (čas UTC)
- 2 Typ tiskového výstupu (překročení rychlosti). Nastavení omezovače rychlosti.
- 3 Příjmení držitele karty.
- 4 Jméno držitele karty.
- 5 Identifikační číslo karty a země.
- 6 Datum vypršení platnosti karty řidiče.
- 7 Identifikace vozidla. VIN, registrující členský stát a SPZ.
- 8 Datum a čas poslední kontroly překročení rychlosti. Datum a čas prvního překročení rychlosti a počet případů překročení rychlosti.
- 9 První překročení rychlosti od poslední kalibrace. Datum, čas a doba trvání. Maximální a průměrná rychlost. Řidič a identifikační číslo karty řidiče.

(pokračuje na další stránce) >>>

Tiskové výstupy

----->>(365)-----
 »9/2/2007 11:31 00h10
 99 km/h 97 km/h
 ☐ Svensson
 Bertil
 ☐☐S /EFGH123456786 2 2

----->>10-----
 »12/2/2007 19:24 00h05
 98 km/h 94 km/h (1)
 ☐ Andersson
 Richard
 ☐☐S /ABCD6789012345 1 1

----->>11-----
 »12/2/2007 19:24 00h10
 99 km/h 97 km/h (1)
 ☐ Svensson
 Bertil
 ☐☐S /EFGH123456786 2 2

----->>12-----
 ☐*

----->>13-----
 ☐

----->>14-----
 ☐

101808/110R01

- 10** Pět nejvýznamnějších případů překročení rychlosti z posledních 365 dnů.
 Datum, čas a doba trvání.
 Maximální a průměrná rychlost.
 Řidič a identifikační číslo karty řidiče.
- 11** Nejvýznamnější případy překročení rychlosti v posledních deseti dnech.
 Datum, čas a doba trvání.
 Maximální a průměrná rychlost.
 Řidič a identifikační číslo karty řidiče.
- 12** Místo kontroly.
- 13** Podpis kontrolujícího.
- 14** Podpis řidiče.

Rychlost vozidla

Tento příklad zobrazuje tiskový výstup pro "Rychlost vozidla," (*rychlost voz.*)

Tento tiskový výstup obsahuje seznam rychlostí a rychlostních rozsahů v chronologickém pořadí řidičů.

Stoneridge

1 20/07/2007 09:48 (UTC)

2 KM/H

3 Andersson

4 Richard

5 S / ABCD6789012345 1 1
31/12/2012

7 A 1234567890ABCDEFG
S /123 A 23F

8 S / B D 7 9 1 3 5 1
31/12/2012

9 11/07/2007 06:36

10 11/07/2007 19:24

11

----- KM/H -----	
0	<= v < 10 00h06
10	<= v < 20 00h08
20	<= v < 30 00h07
30	<= v < 40 01h06
40	<= v < 50 01h06
50	<= v < 60 01h06
60	<= v < 70 01h06
70	<= v < ... 01h06

101808/116R01

- 1 Datum a čas (čas UTC)
- 2 Typ tiskového výstupu (rychlost vozidla).
- 3 Příjmení držitele karty.
- 4 Jméno držitele karty.
- 5 Identifikační číslo karty a země.
- 6 Datum vypršení platnosti karty řidiče.
- 7 Identifikace vozidla. VIN, registrující členský stát a SPZ.
- 8 Informace o předchozím řidiči (v chronologickém pořadí).
- 9 Počáteční datum a čas předchozího řidiče.
- 10 Konečné datum a čas předchozího řidiče.
- 11 Rychlostní rozsah a doba trvání.

(pokračuje na další stránce) ▷▷

Tiskové výstupy

The diagram shows a printed document with several sections. Callouts 12 through 15 point to specific parts of the document:

- 12** points to the driver's license information: S / D F 1 6 8 3 5 3, 11/11/2011, and two dates/times: 11/07/2007 08:25 and 11/07/2007 18:12.
- 13** points to the speed limit table with the header "KM/H".
- 14** points to the driver's name "Andersson Richard" and the card information "S / ABCD6789012345 1 1" and "31/12/2012".
- 15** points to a dashed line at the bottom of the page.

At the bottom of the document, the text "101808/117R01" is visible.

- 12** Informace o předchozím řidiči (v chronologickém pořadí).
- 13** Rychlostní rozsah a doba trvání.
- 14** Informace o kartě posledního řidiče.
- 15** Podpis řidiče.

Otáčky motoru (ot/min)

Tento příklad zobrazuje tiskový výstup pro "Otáčky motoru," (otáčky motoru). Tento tiskový výstup obsahuje seznam rozsahů otáček motoru vozidla v ot/min v chronologickém pořadí řidičů.

Stoneridge

1 20/07/2007 09:48 (UTC)

2 RPM

3 Andersson

4 Richard

5 S / ABCD6789012345 1 1

6 31/12/2012

7 1234567890ABCDEF
S /123 A 23F

8 S / B D 7 9 1 3 5 1
31/12/2012

9 11/07/2007 06:36

10 11/07/2007 19:24

11 RPM

RPM Range	Time
0 <= n < 100	01h06
100 <= n < 200	01h06
200 <= n < 300	01h06
300 <= n < 400	01h06
400 <= n < 500	01h06
500 <= n < 600	01h06
600 <= n < 700	01h06
700 <= n < 800	01h06
800 <= n < ...	01h06

101808/118R01

- 1 Datum a čas (čas UTC)
- 2 Typ tiskového výstupu (otáčky motoru).
- 3 Příjmení držitele karty.
- 4 Jméno držitele karty.
- 5 Identifikační číslo karty a země.
- 6 Datum vypršení platnosti karty řidiče.
- 7 Identifikace vozidla. VIN, registrující členský stát a SPZ.
- 8 Informace o předchozím řidiči (v chronologickém pořadí).
- 9 Počáteční datum a čas předchozího řidiče.
- 10 Konečné datum a čas předchozího řidiče.
- 11 Rozsah otáček motoru a doba trvání.

(pokračuje na další stránce) ▷▷

Tiskové výstupy

12

S / D F 1 6 8 3 5 3
11/11/2011
11/07/2007 08:25
11/07/2007 18:12

13

RPM

0 <= n <	100	01h06
100 <= n <	200	01h06
200 <= n <	300	01h06
300 <= n <	400	01h06
400 <= n <	500	01h06
500 <= n <	600	01h06
600 <= n <	700	01h06
700 <= n <	800	01h06
800 <= n <	01h06

14

Andersson
Richard
S / ABCD6789012345 1 1
31/12/2012

15

RPM

101808/119R01

- 12 Informace o předchozím řidiči (v chronologickém pořadí).
- 13 Rozsah otáček motoru a doba trvání.
- 14 Informace o kartě posledního řidiče.
- 15 Podpis řidiče.

Stav D1/D2

Tento příklad zobrazuje tiskový výstup pro "Stav D1/D2," (stav D1/D2).

Tento tiskový výstup obsahuje seznam změn stavů zadních konektorů.

Výstupy zadních konektorů jsou specifické podle společnosti.

Stoneridge

1 20/07/2007 09:48 (UTC)

2 STATUS 1/2

3 Andersson

4 Richard

5 S /ABCD6789012345 1 1

6 31/12/2012

7 A 1234567890ABCDEFG
S /123 A 23F

8 15/07/2007
STATUS 1/2

STATUS	D1	D2	TIME
1	0		
0	0		00:00:48
0	1		00:01:36
1	0		00:04:48
0	1		00:08:48
1	1		00:13:52
0	1		00:17:36
1	0		00:21:36
1	1		00:25:52

10

101808/120R01

- 1 Datum a čas (čas UTC)
- 2 Typ tiskového výstupu (stav D1/D2).
- 3 Příjmení držitele karty.
- 4 Jméno držitele karty.
- 5 Identifikační číslo karty a země.
- 6 Datum vypršení platnosti karty řidiče.
- 7 Identifikace vozidla. VIN, registrující členský stát a SPZ.
- 8 Zvolené datum tiskového výstupu.
- 9 Změny stavu konektorů a doba trvání.
- 10 Podpis řidiče.

Tiskové výstupy

Místní čas tiskového výstupu

V místním čase je možné pořídit tiskové výstupy pro kartu 24h a VU 24h.

Tyto tiskové výstupy zjednodušují kontrolu činností, například konečný a počáteční čas v místním čase.

Tiskové výstupy obsahují stejné informace jako výstupy v UTC čase s tím rozdílem, že zobrazen symbol času.



****MIMO SMĚRNICI**** udává, že tento tiskový výstup není v souladu s některou směrnicí.

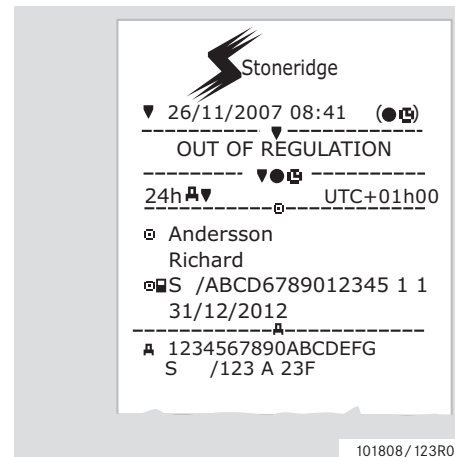
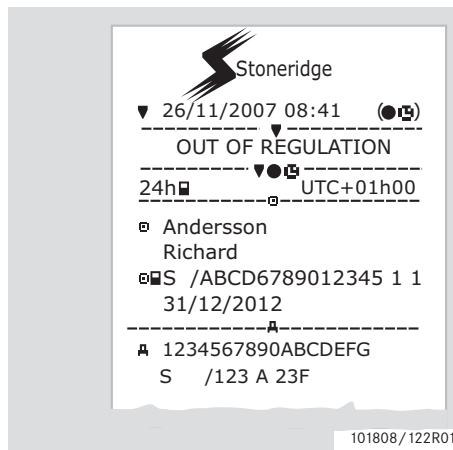

Tiskový výstup, Potvrzení manuálních záznamů

Toto je tiskový výstup z uvedeného příkladu manuálních záznamů.

(▷ Příklady manuálně prováděných záznamů, strana 27)

Stoneridge

1 26/11/2007 08:41 (●●)

2 MO? UTC+01h00

3 1234567890ABCDEF
S /123 A 23F

4 MO? 23/11/07 15:23

5

✕	15:23	18:00	02h37
h	18:00	08:00	62h00
☑	08:00	08:37	00h37

6 A☑→ 26/11/07 08:37

7

✕	02h37	☑	00h37
h	62h00	?	00:00
Σ	65h14		

101808/121R02

- 1 Datum a čas (místní čas)
- 2 Typ tiskového výstupu (Manuální záznamy)
- 3 Identifikace vozidla. VIN, registrující členský stát a SPZ.
- 4 Čas vytažení karty.
- 5 Manuální záznamy s dobou trvání.
- 6 Čas vložení karty.
- 7 Sumář manuálních záznamů.

Tiskové výstupy

Typ tiskového výstupu, formulář pro ruční vyplnění

Tiskový výstup pro vyplnění ruční vyplnění manuálních záznamů.

Stoneridge

1 26/11/2007 07:41 (UTC)

2 MO

3 Andersson
Richard

4 S /ABCD6789012345 1 1
31/12/2012

5 A 1234567890ABCDEFGH
S /123 A 23F

6

7 A 23/11/07 08:41

8

101808/124R01

- 1 Datum a čas (čas UTC)
- 2 Typ tiskového výstupu (Formulář pro ruční vyplnění).
- 3 Identifikace držitele karty
- 4 Identifikace vozidla.
- 5 Čas vytažení karty.
- 6 Manuální záznamy s dobou trvání.
- 7 Čas vložení karty.
- 8 Podpis řidiče.

Nastavení

Nastavení

Změněna mohou být následující nastavení:

- Jazyk tachografu.
- Místní čas.
- UTC čas
- Inverzní zobrazení.
- Integrovaný test.

▷ Integrovaný test, strana 98



Změna nastavení je možná pouze, pokud je vozidlo v klidu.

Jazyk

Jazyk karty řidiče se použije jako výchozí pro tachograf a tiskové výstupy.



Jazyk tachografu a tiskových výstupů může změněn na jeden z celkového počtu 24 jazyků

(▷ Dostupné jazyky, strana 108)





Zvolený jazyk se uloží pouze do tachografu nikoli na kartu řidiče.



1 Stiskněte tlačítko .

2 Pomocí tlačítka  nebo  vyberte "NASTAVENÍ" a potvrďte tlačítkem .

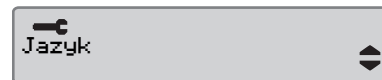

3 Pomocí tlačítka  nebo  vyberte "Jazyk" a potvrďte tlačítkem .



4 Pomocí tlačítka  nebo  vyberte požadovaný jazyk a stiskněte .

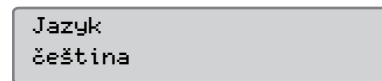

5 Krátce se zobrazí následující displej:

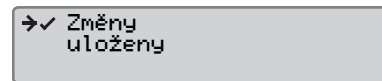

Nastavení se uloží.

Pro návrat na standardní displej stiskněte dvakrát tlačítko .

Nastavení

Změna UTC času

Všechny činnosti zaznamenané tachografem vždy používají UTC čas, Universal Time Coordinated (koordinovaný světový čas).

- UTC čas víceméně koresponduje s greenwickským středním časem (GMT).
- UTC čas se nemění s letním/zimním časem.



- V provozním režimu může být UTC čas upraven maximálně o +/-1 minutu za týden.
- UTC čas nemůže být nastaven blíže než jenu hodinu před čas vypršení platnosti karty řidiče.



Pokud se UTC čas v tachografu odchýlí více jak o 20 minut, musí být provedena kalibrace tachografu v odborném servisu digitálních tachografů.

- 1 Stiskněte tlačítko .
- 2 Pomocí tlačítka nebo vyberte "NASTAVENÍ" a potvrďte tlačítkem .



- 3 Pomocí tlačítka nebo vyberte "čas UTC" a potvrďte tlačítkem .

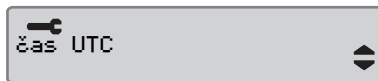

- 4 Pomocí tlačítka nebo změňte UTC čas o jednu minutu a stiskněte .

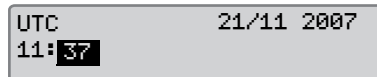

- 5 Krátce se zobrazí následující displej:

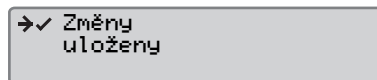

Nastavení se uloží.

Pro návrat na standardní displej stiskněte dvakrát tlačítko .

Změna místního času

Místní čas je aktuální čas v dané zemi.
Místní čas se nastavuje ručně.

Místní čas je zobrazován pouze informativně:

- Na standardním displeji řidiče.
- U manuálních záznamů o činnostech.
- Na některých výtiscích.



Místní čas čas může být nastavován s krocích po 30 minutách.

1 Stiskněte tlačítko

2 Pomocí tlačítka nebo vyberte "NASTAVENÍ" a potvrďte tlačítkem .



3 Pomocí tlačítka nebo vyberte "Místní čas" a potvrďte tlačítkem .

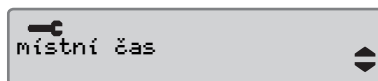

4 Pomocí tlačítka nebo změňte UTC čas o jednu minutu a stiskněte .

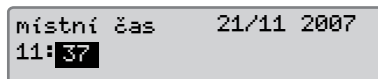

5 Krátce se zobrazí následující displej:

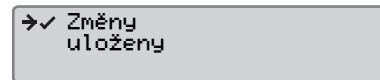

Nastavení se uloží.

Pro návrat na standardní displej stiskněte dvakrát tlačítko .

Letní čas

Automatické nastavení letního a zimního času je automaticky nabízeno poslední neděli v březnu a poslední neděli v říjnu. Vyberte **ANO** pro potvrzení nebo **NE** pro odmítnutí změny.

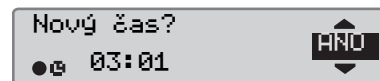

Nastavení



Inverzní displej

Displej může být nastaven do jednoho ze dvou následujících režimů zobrazení:



- Pozitivní zobrazení.
- Inverzní zobrazení.

Změna zobrazení se provádí následovně:



1 Stiskněte tlačítko .

2 Pomocí tlačítka  nebo  vyberte "NASTAVENÍ" a potvrďte tlačítkem .

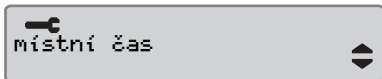

3 Pomocí tlačítka  nebo  vyberte "místní čas" a potvrďte tlačítkem .



4 Pomocí tlačítka  nebo  změňte UTC čas o jednu minutu a stiskněte .

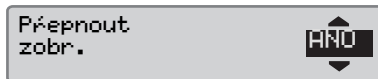

5 Krátce se zobrazí následující displej:

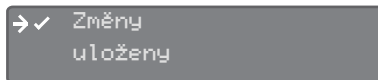

Nastavení se uloží.

Pro návrat na standardní displej stiskněte dvakrát tlačítko .



Displeje řidiče

Symboly

Zprávy, výstrahy a chybné funkce

Displeje

Displeje řidiče

- Pomocí tlačítek  nebo  vyberte jeden z následujících displejů.

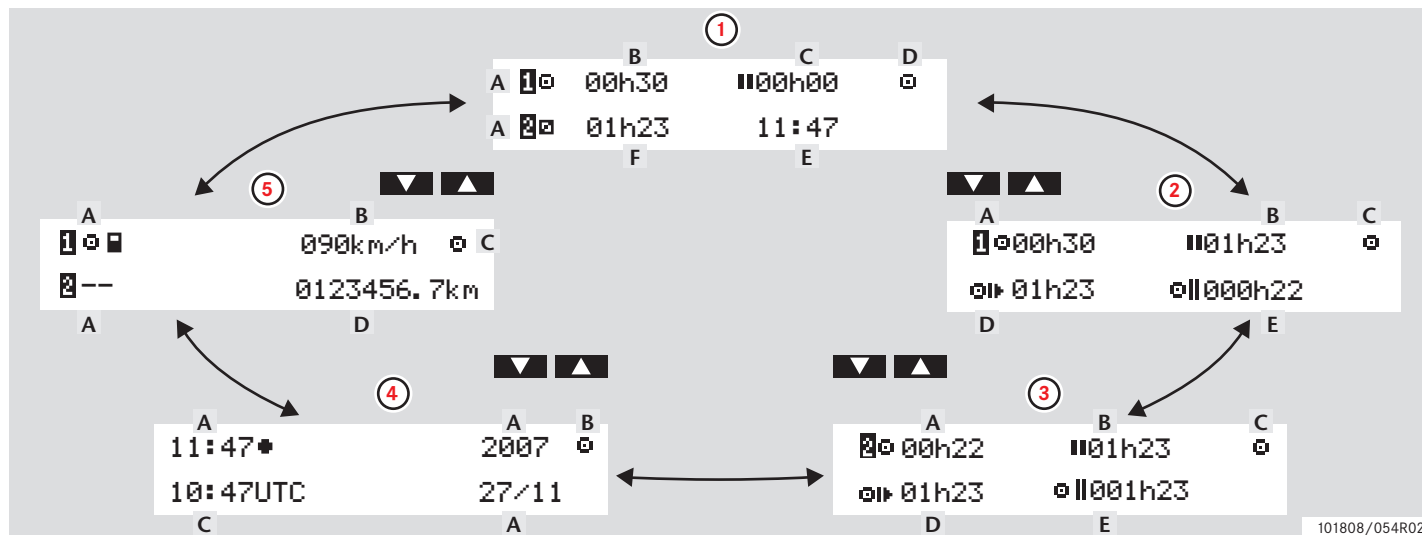

101808/054R02

Displeje

	Typ displeje	Informace	
1	Standardní displej, řidič 1 & 2	A. Aktuální činnost, řidič 1 & 2 B. Nepřetržitá doby jízdy, řidič 1 C. Kumulativní čas přestávek, řidič 1	D. Provozní režim E. Místní čas F. Doba činnosti, řidič 2
2	Řidič 1	A. Nepřetržitá doby jízdy B. Kumulativní čas přestávek C. Provozní režim	D. Kumulativní čas jízdy za aktuální den E. Kumulativní čas jízdy za posledních 14 dní
3	Řidič 2	A. Nepřetržitá doby jízdy B. Kumulativní čas přestávek C. Provozní režim	D. Kumulativní čas jízdy za aktuální den E. Kumulativní čas jízdy za posledních 14 dní
4	Datum a čas	A. Místní čas a datum B. Provozní režim	C. UTC čas
5	Zobrazení aktuální rychlosti	A. Typ karty vložené ve slotu 1 & 2 B. Aktuální rychlost	C. Provozní režim D. Počítadlo kilometrů

!

Zobrazené časy jízdy a odpočinku by se měly používat pouze jako orientační ve vztahu k platné legislativě v dané zemi. Pokud si nejste jisti, proveďte kontrolu a výpočet s pomocí příslušného 24h výpisu karty.

Symbody

Symbody

Symbody zobrazené na displeji a tiskových výstupech představují osoby, činnosti nebo procesy. (▷ Kombinace symbolů, strana 78)









Symbol	Popis
⊖	Funkce není k dispozici
1, 1	Slot řidiče
2, 2	Slot druhého řidiče
☒	Karta
⬆	Vysunout
✕	Práce
○	Jízda/řidič
⌂	Odpočinek/přestávka
☑	Pohotovost
⚓	Přejezd trajektem/vlakem
OUT	"Mimo rozsah", není vyžadován záznam

Symbol	Popis
●	Místní čas/místo
▶	Začátek denní pracovní doby
⏪	Konec denní pracovní doby
⏸	Přestávka
➔	Od nebo do
▼	Tiskárna, výpis
ℙ	Papír
□	Displej
⌘	Probíhá zpracování, prosím čekejte.
⌚	Čas, hodiny

Symbol	Popis
UTC	UTC čas
24h	Den
	Týden
	Dva týdny
Σ	Celkem/Souhrn
>	Rychlost
>>	Překročení rychlosti
×	Chyby
!	Události
?	Dotaz/neznámý

Symboly

Symbol	Popis
	Servis
	Firma
	Kontrolující
	Výrobce
	Zabezpečení
	Externí uložení/stažení údajů
	Tlačítka
	Dokončeno
	Tachograf (VU), vozidlo

Symbol	Popis
	Rozměr pneumatik
	Snímač
	Napájení
	Tisk
	Tisk, podmenu
	Firemní zámek
	Místa
	Místa, podmenu
	Nastavení

Kombinace symbolů

Kombinace symbolů zobrazené na displeji a tiskových výstupech představují osoby, činnosti nebo procesy.

Kombinace	Popis
● ▶	Místo a začátek denní pracovní doby
▶ ●	Místo a konec denní pracovní doby
🕒 →	Čas od (UTC)
→ 🕒	Čas do (UTC)
● 🕒	Místní čas
○ ○	Jízda posádky
○	Doby jízdy za dva týdny
OUT →	"Mimo rozsah", začátek
→ OUT	"Mimo rozsah", konec
○ ▶	Kumulativní čas jízdy za aktuální den

Kombinace	Popis
↓ ○	Tiskárna, nízká teplota
↑ ○	Tiskárna, vysoká teplota
☐ --	Bez karty
○ ☐	Karta řidiče
⌚ ☐	Servisní karta
🏠 ☐	Firemní karta
🔍 ☐	Kontrolní karta
🔍 ●	Místo kontroly
🚗 →	Z vozidla

Zprávy, výstrahy a chybné funkce

Zprávy, výstrahy a chybné funkce

Tři typy hlášení

Informace zobrazované na displeji tachografu jsou rozděleny do tří typů hlášení v závislosti na závažnosti dané události:

- Zprávy
- Výstrahy
- Chybné funkce

Na následujících stránkách je uveden abecední seznam všech zpráv, výstrah a chybných funkcí vztahujících se k řidiči.

V tomto seznamu je "karta řidiče" uváděna pouze jako "karta".

Zprávy

Zprávy jsou informace o dokončených procesech, problémech s kartou řidiče nebo připomenutí nutnosti přestávky.

Zprávy se neukládají a nemohou být tedy vytisknuty.

- ▶ Pro smazání zprávy stiskněte tlačítko .

Výstrahy

Výstrahy se zobrazí v případě porušení zákonných předpisů, například překročení povolené rychlosti, nebo pokud není možné z různých důvodů zaznamenat údaje tachografu.

Výstrahy se na displeji zobrazují formou překryvného menu nebo blikání.

Výstrahy se ukládají do paměti a mohou být vytisknuty.

- ▷ Vytvoření tiskového výstupu, strana 40

Pro smazání výstrahy stiskněte dvakrát tlačítko .

Chybné funkce

Chybné funkce jsou závažnější než výstrahy. Jsou zobrazeny v případě zjištění chybné činnosti tachografu, snímače nebo řidiče, nebo v případě neoprávněného zásahu do zařízení.

Chybné funkce se ukládají do paměti a mohou být vytisknuty.

- ▷ Vytvoření tiskového výstupu, strana 40

Pro potvrzení výstrahy stiskněte tlačítko .

Displej	Typ	Jednotka	Popis	Činnost
	Zpráva	Tachograf	Vložení záznamu během jízdy není možné.	► Zastavte vozidlo a pokuste znovu vložit záznam.
1 Card expiry days left:	Výstraha	Karta	Platnost karty ve slotu 1 ("2" pro slot 2) vyprší za xx dnů, xx je číslo od 0 do 30.	► Kontaktujte odpovědný úřad a požádejte o novou kartu. Zpráva sama zmizí po 5 sekundách nebo po stisknutí tlačítka.
! ! Chyba dat snímače	Výstraha	Snímač	Zobrazí se z jednoho z následujících důvodů: Není k dispozici žádný signál ze snímače. Neplatný signál nebo chyby datového spoje. Snímač rychlosti – nesouhlasí podpis VU.	► Nechte zařízení zkontrolovat v servisu digitálních tachografů.
! A → T čas na servis	Zpráva	Tachograf	Kalibrace tachografu vypršela.	► Nechte tachograf zkalibrovat v servisu digitálních tachografů.
! ! A/A Data chyba integrity	Chybná funkce	Tachograf	Uživatelské údaje uložené v tachografu obsahují chyby.	► Nechte zařízení zkontrolovat v servisu digitálních tachografů.

Zprávy, výstrahy a chybné funkce

Displej	Typ	Jednotka	Popis	Činnost
! ⏪ ← 1 Data karty chyba integrity	Chybná funkce	Karta	Při načítání dat z karty ve slotu 1 ("2" pro slot 2) do tachografu byly zjištěny poškozené údaje.	<ul style="list-style-type: none"> ▶ Vysuňte kartu a vizuálně ji zkontrolujte. ▶ Vyčistěte kartu jemným navlhčeným hadříkem. ▶ Pokud závada přetrvává, proveďte auto-test (▷ Integrovaný test, strana 98). ▶ Pokud závada přetrvává, nechte zařízení zkontrolovat v servisu digitálních tachografů.
! ⏪ / / Data sním. chyba integrity	Chybná funkce	Snímač	Vnitřní chyba snímače, porušení integrity uložených dat.	<ul style="list-style-type: none"> ▶ Nechte zařízení zkontrolovat v servisu digitálních tachografů.
! ⏪ → / x Data sním. chyba přenosu	Chybná funkce	Snímač	Snímač rychlosti a tachograf nekomunikují.	<ul style="list-style-type: none"> ▶ Nechte zařízení zkontrolovat v servisu digitálních tachografů.
fn * Funkci nelze provést	Zpráva	Tachograf	Požadovanou funkci nelze provést.	<ul style="list-style-type: none"> ▶ Zkontrolujte, zda je tachograf nastaven do správného provozního režimu. ▶ Pokud zobrazení zprávy přetrvává, nechte zařízení zkontrolovat v servisu digitálních tachografů.



Displej	Typ	Jednotka	Popis	Činnost
× ^A Interní chyba VU	Chybná funkce	Tachograf	Tachograf (VU) detekoval vnitřní chybu funkce.	▶ Nechte zařízení zkontrolovat v servisu digitálních tachografů.
! ○ ■ Jízda bez platné karty	Výstraha	Karta	Jízda bez platné karty nebo s neplatnou kombinací karet.	▶ Zastavte vyjměte neplatnou kartu.
○ !/■ * Jízda nelze otevřít slot	Zpráva	Tachograf	Byl proveden pokus otevřít slot za jízdy vozidla.	▶ Zastavte vozidlo. Slot karty je možné otevřít pouze, pokud je vozidlo v klidu.
! ■ Již v kalibr. režimu	Chybná funkce	Karta	Vloženy dvě servisní karty. Druhá karta bude vysunuta bez načtení.	
! ■ Již v regul. režimu	Chybná funkce	Karta	Vloženy dvě kontrolní karty. Druhá karta bude vysunuta bez načtení.	▶ Vložte pouze jednu kontrolní kartu
! ■ Již ve firemn. režimu	Chybná funkce	Karta	Vloženy dvě karty firmy. Druhá karta bude vysunuta bez načtení.	▶ Vložte pouze jednu kartu firmy

Zprávy, výstrahy a chybné funkce

Displej	Typ	Jednotka	Popis	Činnost
! →x1 Kart.vysun. bez uložení dat	Zpráva	Karta	Údaje z karty ve slotu 1 ("2" pro slot 2) nemohla být z důvodu chyby uložena.	<ul style="list-style-type: none"> ▶ Vyčistěte kartu jemným navlhčeným hadříkem. ▶ Pokud je stále zobrazována chyba, proveďte auto-test (▷ Integrovaný test, strana 98). ▶ Pokud závada přetrvává, nechte zařízení zkontrolovat v servisu digitálních tachografů.
! @ @1 Karta 1 - překrytí času	Výstraha	Tachograf	Čas vyjmutí karty řidiče je pozdější než datum/čas VU.	<ul style="list-style-type: none"> ▶ Vyjměte kartu řidiče. ▶ Zkontrolujte datum/čas VU a v případě potřeby je změňte. ▶ Počkejte až uplyne doba překrytí časů.
@ →1 Karta konec platnosti	Zpráva	Karta	Karta ve slotu 1 ("2" pro slot 2) má prošlou platnost.	<ul style="list-style-type: none"> ▶ Vyjměte kartu a nahraďte ji platnou kartou.

Displej	Typ	Jednotka	Popis	Činnost
! 1 Karta porucha autent.	Chybná funkce	Karta	Kontrola zabezpečení tachografu pro kartu ve slotu 1 ("2" pro slot 2) selhala.	<ul style="list-style-type: none"> ▶ Vysuňte kartu a vizuálně ji zkontrolujte. ▶ Vyčistěte kartu jemným navlhčeným hadříkem. ▶ Pokud je stále zobrazována chyba, proveďte auto-test (▷ Integrovaný test, strana 98).
! Konflikt karet	Výstraha	Karta	Byla zjištěna neplatná kombinace karet.	<ul style="list-style-type: none"> ▶ Vyjměte vadnou kartu.
M.....! Paměť je plná!	Zpráva	Tachograf	Paměť pro manuální záznamy je plná.	<ul style="list-style-type: none"> ▶ Upravte manuální záznamy tak, aby se jejich počet snížil.
! Nastavení UTC není povoleno	Zpráva	Tachograf	Úprava UTC času o více jak +/- 1 (jednu) minutu za týden není povolena.	<ul style="list-style-type: none"> ▶ Pokud se UTC čas v tachografu odchýlí více jak o 20 minut, musí být provedena kalibrace v odborném servisu digitálních tachografů.
x / * Nelze otevřít slot	Zpráva	Tachograf	Příslušný slot karty není možné otevřít	<ul style="list-style-type: none"> ▶ Zkontrolujte správnou funkci slotu karty. ▶ Pokud slot stále nefunguje, nechte zařízení zkontrolovat v servisu digitálních tachografů.

Zprávy, výstrahy a chybné funkce

Displej	Typ	Jednotka	Popis	Činnost
! Ⓜ Ⓜ Neoprávněná výměna snímače	Chybná funkce	Snímač	Od posledního párování byl vyměněn snímač.	▶ Nechte zařízení zkontrolovat v servisu digitálních tachografů.
! Ⓜ Ⓜ Neoprávněné otevřeníUV	Chybná funkce	Tachograf	Bylo otevřeno pouzdro tachografu.	▶ Nechte zařízení zkontrolovat v servisu digitálních tachografů.
Nový čas? ● 03:01 	Zpráva	Tachograf	Změny letního času.	▶ Pro zahájení nebo ukončení letního času odpovězte "ANO". ▶ Pro zrušení odpovězte "NE" nebo stiskněte tlačítko  .
← Ⓜ ✓ Odemknutí dokončeno	Zpráva	Tachograf	Odemčení dokončeno.	▶ Nevyžaduje žádný další úkon.
! Ⓜ=0 Porucha kabelu sním.	Výstraha	Snímač	Chyba dat snímače pohybu.	▶ Nechte zařízení zkontrolovat v servisu digitálních tachografů.
! Ⓜ >0 Porucha kabelu sním.	Výstraha	Snímač	Chyba dat snímače pohybu.	▶ Nechte zařízení zkontrolovat v servisu digitálních tachografů.
× Ⓜ Porucha snímače	Chybná funkce	Snímač	Chyba datového spoje mezi snímačem rychlosti a tachografem.	▶ Nechte zařízení zkontrolovat v servisu digitálních tachografů.

Displej	Typ	Jednotka	Popis	Činnost
x 1 Porucha karty 1	Chybná funkce	Karta	Karta ve slotu 1 ("2" pro slot 2) je vadná.	<ul style="list-style-type: none"> ▶ Vysuňte kartu a vizuálně ji zkontrolujte. ▶ Vyčistěte kartu jemným navlhčeným hadříkem. ▶ Pokud je stále zobrazována chyba, proveďte auto-test (▷ Integrovaný test, strana 98). ▶ Pokud závada přetrvává, nechte zařízení zkontrolovat v servisu digitálních tachografů.
! A1 Posl. relace od jízdy	Výstraha	Karta	Během poslední relace byla karta řidiče nesprávně vysunuta ze slotu 1 ("2" pro slot 2). Předchozí vysunutí karty ze slotu 1 ("2" pro slot 2) nebylo tachografem správně dokončeno.	<ul style="list-style-type: none"> ▶ Vysuňte kartu a vizuálně ji zkontrolujte. ▶ Vyčistěte kartu jemným navlhčeným hadříkem. ▶ Pokud je stále zobrazována chyba, proveďte auto-test (▷ Integrovaný test, strana 98).

Zprávy, výstrahy a chybné funkce

Displej	Typ	Jednotka	Popis	Činnost
>> Překročení Překr. rychlosti	Výstraha	Tachograf	Nastavená maximální povolená rychlost vozidla byla překročena po dobu 1 minuty, překročení bude uloženo.	▶ Dodržujte povolenou rychlost.
Probíhá tisk 	Zpráva	Tiskárna	Probíhá tisk.	▶ Počkejte, až bude tisk dokončen. ▶ Pro zrušení tisku stiskněte a podržte tlačítko 
>>> Předb. varov. překr. rychlosti	Zpráva	Tachograf	Byla překročena maximální povolená rychlost vozidla. Nepřetržitě překročení povolené rychlosti bude po uplynutí 1 (jediné) minuty uloženo.	▶ Dodržujte povolenou rychlost.
! † Přerušeni el. proudu	Výstraha	Tachograf	Napájecí napětí tachografu je nižší nebo vyšší než limit pro správnou funkci tachografu, nebo bylo přerušeno napájení.	▶ Pokud nezjistíte příčinu zobrazení této zprávy, vyhledejte servis digitálních tachografů.
A → T? Servis předb. varování	Zpráva	Tachograf	Příští kalibrace, předběžné upozornění.	▶ Nechte zařízení zkontrolovat v servisu digitálních tachografů.

Displej	Typ	Jednotka	Popis	Činnost
! Ⓜ † Signál sním. bez napájení	Chybná funkce	Snímač	Snímač bez výkonu.	▶ Nechte zařízení zkontrolovat v servisu digitálních tachografů.
! Ⓜ ∠ × Snímač neopr. otvř. skř	Chybná funkce	Snímač	Zjištěno neoprávněné otevření.	▶ Nechte zařízení zkontrolovat v servisu digitálních tachografů.
× Ⓜ A Snímač chyba kom.	Chybná funkce	Snímač	Chyba komunikace se snímačem pohybu.	▶ Nechte zařízení zkontrolovat v servisu digitálních tachografů.
× Ⓜ † ↓ Snímač nízký výkon	Chybná funkce	Snímač	Snímač příliš nízký výkon.	▶ Nechte zařízení zkontrolovat v servisu digitálních tachografů.
! Ⓜ Ⓜ Snímač porucha autent.	Chybná funkce	Snímač	Tachograf nenalezl snímač pohybu.	▶ Nechte zařízení zkontrolovat v servisu digitálních tachografů.
! Ⓜ Ⓜ A Snímač porucha autent.	Chybná funkce	Snímač	Tachograf nerozeznal připojený instalovaný snímač pohybu.	▶ Nechte zařízení zkontrolovat v servisu digitálních tachografů.
× A Ⓜ † ↑ Snímač vysoký výkon	Chybná funkce	Snímač	Snímač příliš vysoký výkon.	▶ Nechte zařízení zkontrolovat v servisu digitálních tachografů.
× Ⓜ ✓ Snímač žádná odpověď	Chybná funkce	Snímač	Chyba komunikace se snímačem pohybu.	▶ Nechte zařízení zkontrolovat v servisu digitálních tachografů.
× Ⓜ ← Ⓜ Snímač žádná odpověď	Chybná funkce	Snímač	Chyba komunikace se snímačem pohybu.	▶ Nechte zařízení zkontrolovat v servisu digitálních tachografů.

Zprávy, výstrahy a chybné funkce

Displej	Typ	Jednotka	Popis	Činnost
↓ ✓ ↓ Stahování dokončeno	Zpráva	Tachograf	Stažení dat z tachografu proběhlo úspěšně.	▶ Nevyžaduje žádný další úkon.
↓ × ↓ Stahování nebylo úspěšné	Chybná funkce	Tachograf	Při pokusu o stažení dat z tachografu došlo k chybě.	▶ Opakujte pokus o stažení dat. ▶ Nechte zařízení zkontrolovat v servisu digitálních tachografů.
▼ ○ ▼ Tisk byl zrušen	Zpráva	Tiskárna	Probíhající tisk byl zrušen.	▶ Nevyžaduje žádný další úkon.
▼ ✓ ▼ Tisk dokončen	Zpráva	Tiskárna	Tisk proběhl úspěšně.	▶ Nevyžaduje žádný další úkon.
▼ Ⓟ * Tiskárna došel papír	Zpráva	Tiskárna	Probíhající tisk byl přerušen, protože došel papír.	▶ Doplňte papír
▼ ↓ ○ Tiskárna nízká teplota	Zpráva	Tiskárna	Tisk nemohl být zahájen z důvodu příliš nízké teploty tiskárny.	▶ Počkejte, dokud se teplota tiskárny nesníží do povoleného rozsahu a tisk opakujte. ▶ Pokud tiskárna stále netiskne, nechte zařízení zkontrolovat v servisu digitálních tachografů.

Displej	Typ	Jednotka	Popis	Činnost
▼ ↓ † Tiskárna malý výkon	Zpráva	Tiskárna	Probíhající tisk byl přerušen z důvodu nízkého vstupního napětí.	<ul style="list-style-type: none"> ▶ Zkontrolujte akumulátor vozidla, spoje, atd. ▶ Pokud tiskárna stále netiskne, nechte zařízení zkontrolovat v servisu digitálních tachografů.
▼ ↑ ○ Tiskárna vysoká teplota	Zpráva	Tiskárna	Tisk nemohl být zahájen nebo byl přerušen probíhající tisk z důvodu příliš vysoké teploty tiskárny.	<ul style="list-style-type: none"> ▶ Počkejte, dokud se teplota tiskárny nesníží do povoleného rozsahu a tisk opakujte. ▶ Pokud tiskárna stále netiskne, nechte zařízení zkontrolovat v servisu digitálních tachografů.
>4 1/2h Upomínka odpočinek	Zpráva	Tachograf	Maximálního zákonný limit 4" hodiny pro nepřetržitou jízdu.	▶ Při nejbližší příležitosti zastavte vozidlo a udělejte přestávku.
>4 1/2h? Upomínka čtvrthodina	Zpráva	Tachograf	Řidiči zbývá 15 minut do překročení maximálního zákonného limitu 4" hodiny pro nepřetržitou jízdu.	▶ Během příštích 15 minut najděte vhodné místo pro přestávku.
⌘ → ✓ Uzamknutí dokončeno	Zpráva	Tachograf	Uzamčení dokončeno.	▶ Nevyžaduje žádný další úkon.

Zprávy, výstrahy a chybné funkce

Displej	Typ	Jednotka	Popis	Činnost
! Vložení karty během jízdy	Výstraha	Karta	Karta řidiče byla vložena v průběhu jízdy.	▶ Pokud je karta řidiče platná, pokračujte v jízdě.
! Vložení neplatné karty	Výstraha	Karta	Do slotu byla vložena neplatná karta.	▶ Vyměte neplatnou kartu.
→ Vypráz. času tlačítko nestisk	Zpráva	Tachograf	Tachograf čeká na vstup.	▶ Stiskněte příslušná tlačítka a dokončete postup.
! Zásah do hardwaru	Chybná funkce	Tachograf	Karta byla vyjmuta násilně nebo byl zjištěn neoprávněný zásah do zařízení.	▶ Nechte zařízení zkontrolovat v servisu digitálních tachografů.
→ ✓ Změny uloženy	Zpráva	Tachograf	Zpráva potvrzující uložení změny.	▶ Nevyžaduje žádný další úkon.
! žádná karta řidič/servis	Zpráva	Karta	Zvolená funkce vyžaduje vložení karty řidiče nebo servisní karty.	▶ Vložte kartu řidiče. ▶ Nechte zařízení zkontrolovat v servisu digitálních tachografů.
! žádné další podrobnosti	Chybná funkce	Snímač	Nastala neznámá chyba snímače.	▶ Nechte zařízení zkontrolovat v servisu digitálních tachografů.

Výměna role papíru tiskárny

Údržba a péče

Integrovaný test

Často kladené otázky

Výměna role papíru tiskárny

Vyjmutí kazety papíru

- ▶ Stiskněte horní okraj předního panelu. Panel se vykllopí.

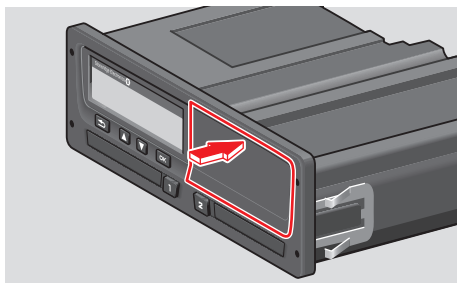

101808/033R01

- ▶ Uchopte panel za spodní okraj.

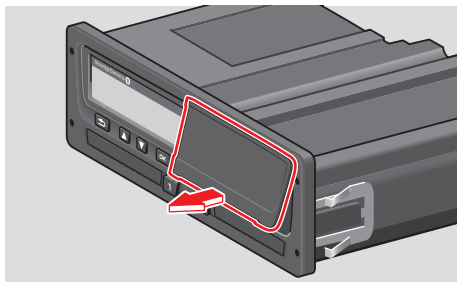

101808/034R01

- ▶ Opatrně vytáhněte kazetu papíru.

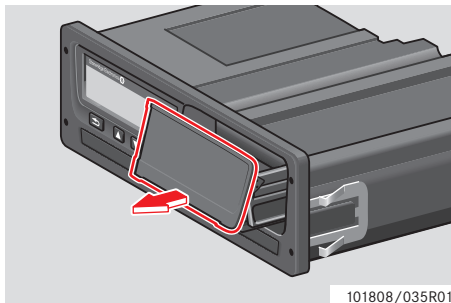

101808/035R01

Vložení role papíru

!

Používejte pouze papír schválený společností Stoneridge, v opačném případě riskujete nesprávnou funkci tiskárny.

- ▶ Vložte roli papíru. Naveďte pásek papíru přes zadní stranu kazety a pak směrem dopředu, aby vyčníval před spodní okraj panelu.

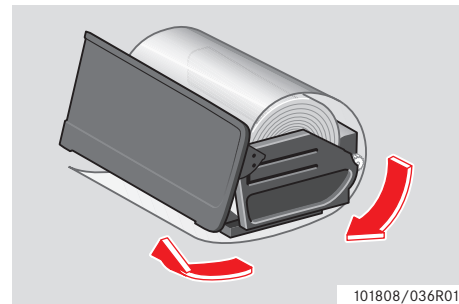

101808/036R01

Výměna role papíru tiskárny

- ▶ Kazetu papíru vložte do úchytů v tiskárně.
- ▶ Zatlačte na střed panelu a kazetu papíru zasuňte do tachografu dokud nezapadne.

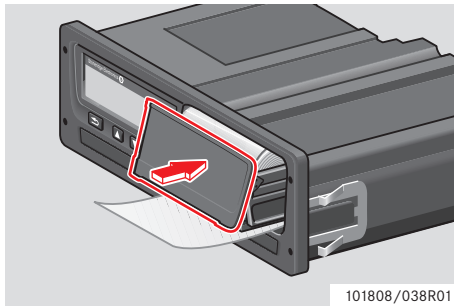

- ▶ Vytáhněte papír směrem nahoru a odtrhněte.

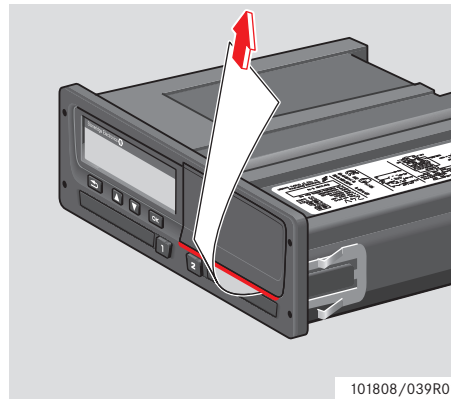

Údržba a péče

Výměna součástí tiskárny

V případě potřeby náhradních součástek kontaktujte místního zástupce.

Náhradní součástka	Katalogové číslo
Role papíru - 3 balení	6800-032
Role papíru - 8 balení	6800-002
Kazeta papíru	6800-001

!

Papír do tiskárny skladujte na v chladu na suchém a tmavém místě.

Péče o kartu

Péče o kartu:

- Kartu neohýbejte ani nelámejte.
- Zajistěte, aby kontakty karty nebyly znečištěny špínou nebo prachem.
- Kartu čistěte jemným navlhčeným hadříkem.
- Chraňte ji před zcizením, ztrátou nebo poškozením.

Poškození, ztráta nebo zcizení karty řidiče

Pokud dojde k poškození, ztrátě nebo zcizení karty řidiče, musí majitel požádat o náhradní kartu u příslušného úřadu v zemi, kde byla karta vydána. Pokud dojde ke zcizení karty řidiče, nebo pokud má majitel podezření, že ke kartě získala přístup neoprávněná osoba, musí majitel tuto událost nahlásit místní policii a získat číslo policejního protokolu.

!

Řidič bez platné karty nesmí řídit vozidlo vybavené digitálním tachografem.

Ověřte si platné národní předpisy u příslušného státního úřadu.

Péče o tachograf

Péče o tachograf:

- Na vysunuté zásuvky slotů karet nepokládejte žádné předměty, v opačném případě hrozí jejich poškození.
- Vniknutí pachu může mít za následek předčasné selhání tachografu.
- Dbejte na to, aby sloty karet byly vždy zavřené a otevírajete je jen pro vložení nebo vyjmutí karet.
- Znečištěný tachograf vyčistěte pomocí jemného navlhčeného hadříku.

Zabraňte vlivu vysokého napětí.

Pokud předpokládáte, že k nastartování vozidla bude potřeba několik pokusů za použití propojovacích kabelů, odpojte tachograf od napájení.

Informace o odpojení napájení tachografu, viz provozní příručka vozidla.

Pod odpojení tachografu od napájení bude možná nutné provést opětovnou kalibraci tachografu.

!

Vystavení vlivu vysokého napětí může mít za následek trvalé poškození tachografu a selhání jeho elektronických součástí. Poškození tachografu tímto způsobem má za následek zrušení záruky.

Integrovaný test

Integrovaný test

Provedení integrovaného testu možné pouze, pokud je vozidlo v klidu. Tento test umožňuje řidiči zkontrolovat správnou funkci následujících součástí tachografu:

⌘	Inverzní zobrazení
□	Displej
■	Karta řidiče
⌘	Tlačítka
▼	Tiskárna

1 Stiskněte tlačítko **OK**.

2 Pomocí tlačítka **▼** nebo **▲** vyberte "NASTAVENÍ" a potvrďte tlačítkem **OK**.



3 Pomocí tlačítka **▼** nebo **▲** vyberte "Integr. test" a potvrďte tlačítkem **OK**.

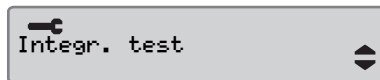

4 Pomocí tlačítka **▼** nebo **▲** vyberte test, který má být proveden a stiskněte **OK**.

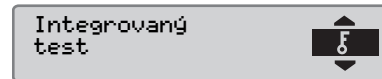
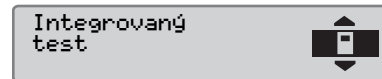
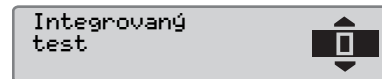
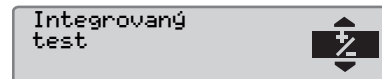

Integrovaný test

Symbol	Test	Popis	Činnost pokud test selže
⌘	Inverzní zobrazení	Test funkce inverzního zobrazení displeje Displej je na 2 sekundy přepnut do inverzního zobrazení.	▶ Pokud není zobrazení na displeji čitelné, nechte tachograf zkontrolovat v servisu digitálních tachografů.
□	Displej	Test displeje Displej se na 1 sekundu rozsvítí a pak na 1 sekundu zhasne. Následně se na 1 sekundu zobrazí vzorec z obdélníků.	▶ Pokud není zobrazení na displeji čitelné, nechte tachograf zkontrolovat v servisu digitálních tachografů.
■	Karta řidiče	Test vložených karet řidičů V příslušném slotu musí být karta řidiče. Načte se a na 2 sekundy se zobrazí jméno držitele karty.	<ul style="list-style-type: none"> ▶ Pokud ohlášena vadná karta, zkontrolujte jinou kartu řidiče, abyste se přesvědčili, že tachograf funguje. ▶ Pokus se zdá být vadný tachograf, nechte tachograf zkontrolovat v servisu digitálních tachografů. ▶ Pokud je jisté, že je vadná karta řidiče, kontaktujte příslušný úřad v zemi, kde byla karta řidiče vydána.

Symbol	Test	Popis	Činnost pokud test selhal
⌘	Tlačítka	Test tlačítek Jste vyzváni, abyste stiskli tlačítka jedno po druhém zleva doprava s prodlevou mezi jednotlivými tlačítky maximálně 2 sekundy, jinak test selže.	<ul style="list-style-type: none">▶ Zašpiněná tlačítka opatrně očistěte vlhkým hadříkem a slabým roztokem čisticího prostředku.▶ Pokud opakovaně selže funkce tlačítka, nechte tachograf zkontrolovat v servisu digitálních tachografů.
▼	Tiskárna	Vytisknutí zkušební stránky	<ul style="list-style-type: none">▶ V případě potřeby vložte novou roli papíru nebo vyměňte kazetu papíru.▶ Pokud tiskárna přesto nepracuje, nechte tachograf zkontrolovat v servisu digitálních tachografů.

Často kladené otázky

Často kladené otázky

Často kladené otázky	Odpovědi
Jak se vkládá a vysunuje karta řidiče?	<p>Stiskněte a podržte tlačítko ▲ nebo ▼ pod dobu alespoň tři sekund a zásuvka slotu karty se vysune.</p> <p>Kartu vyjmete tak, že ji opatrně vytlačíte otvorem zespodu zásuvky slotu nebo stiskněte kraj zásuvky slotu směrem dolů, dokud karta nevyskočí. (Vysunutí karty je možné pouze, pokud je vozidlo v klidu.)</p>
Jak pořídím 24 h výpis z karty řidiče?	<p>Pro přístup do menu tisku stiskněte jednou tlačítko OK. Ještě jednou stiskněte tlačítko OK a pomocí tlačítka ▲ nebo ▼ vyberte požadovaný typ tiskového výstupu. Pro potvrzení a aktivaci tiskárny stiskněte OK.</p>
Jak vytisknu 24 h výpis v místním čase?	<p>Pro přístup do menu tisku stiskněte jednou tlačítko OK. Ještě jednou stiskněte tlačítko OK a pomocí tlačítka ▲ nebo ▼ vyberte požadovaný typ tiskového výstupu. Pomocí tlačítka OK vytisknete vybraný výpis.</p>
Jak vybrat jazyk pro tachograf?	<p>Stiskněte tlačítko OK. Pomocí tlačítek ▲ a ▼ vyberte volbu Nastavení a stiskněte OK. Pomocí tlačítek ▲ a ▼ vyberte volbu Jazyk a stiskněte OK. Pomocí tlačítek ▲ a ▼ vyberte váš jazyk a stiskněte OK.</p>

Často kladené otázky	Odpovědi
Jak vybrat činnost na tachografu?	Stiskněte tlačítko ▲ nebo ▼. Na výběr jsou režimy Pohotovost, Jiná práce a Odpočinek/přestávka. Režim Jízda se nastaví automaticky při rozjezdu vozidla.
Jak na nastavím místní čas?	Stisknutím tlačítka OK se přesuňte z hlavní obrazovky do nastavení. Pomocí tlačítek ▲ a ▼ rolujte na menu nastavení. Stiskněte OK pro přístup do menu nastavení a pomocí tlačítka ▲ a ▼ rolujte na místní čas a potvrďte tlačítkem OK. Místní čas můžete měnit v krocích po 30 minutách. Potvrďte pomocí OK.
Jak se mění papír v tiskárně?	Zatlačte na horní část plastového krytu na pravé straně tachografu. Tím dojde k jeho vytlačení a to vám umožní vytažení role papíru.
Jak rychle zjistím, že VU pracuje správně?	Stiskněte jednou tlačítko OK a pak pomocí tlačítek ▲ a ▼ přejděte na menu "Nastavení". V menu "Nastavení" můžete vybrat volbu "Integrovaný test" a provést pracovní test SE5000.
Jak se nastaví režim Trajekt/Mimo rozsah.	Stiskněte jednou tlačítko OK a pak pomocí tlačítek ▲ a ▼ přejděte na menu "Místa". menu "Místa" můžete vybrat volbu "Trajekt" nebo "Mimo rozsah".
Jak stáhnou data z SE5000? (firemní režim)	Ujistěte, že je do tachografu vložena a uzamčena firemní karta. Viz Firemní zámky. Připojte schválený typ zařízení pro stažení dat.
Jak uzamknu firemní údaje? (firemní režim)	Vložte firemní kartu a pak pro vstup do menu stiskněte OK. Pomocí tlačítek ▲ a ▼ vyberte volbu "Firemní zámky" a potvrďte stlačením tlačítka OK.

Často kladené otázky

Často kladené otázky	Odpovědi
Kdy musím uzamknout firemní údaje? (Firemní režim)	Pře převzetí vozidla musíte vložit vaši firemní kartu a uzamknout údaje.
Kde je umístěn konektor pro stažení dat? (Firemní režim)	Konektor je umístěn na levé straně od role papíru za plastovým krytem.

Země k dispozici

Dostupné jazyky

Tachograf ADR

Data uložená na kartě řidiče a v tachografu

Národní importéři

Časové zóny

Země k dispozici

Tachograf umožňuje výběr následujících zemí jako umístění

Země	Země	Země
Albánie	Gruzie	Moldavská republika
Andora	Chorvatsko	Monako
Arménie	Irsko	Německo
Ázerbájdžán	Island	Nizozemí
Belgie	Itálie	Norsko
Bělorusko	Jugoslávie (Srbsko/Černá Hora)	Polsko
Bosna a Hercegovina	Kazachstán	Portugalsko
Bulharsko	Kypr	Rakousko
Česká republika	Lichtenštejnsko	Rumunsko
Dánsko	Litva	Ruská federace
Estonsko	Lotyšsko	Řecko
Evropská unie	Lucembursko	San Marino
Faerské ostrovy	Maďarsko	Slovensko
Finsko	Makedonie	Slovinsko
Francie	Malta	Španělsko, plus španělské regiony

Země k dispozici

Země	Španělské regiony
Švédsko	Andalusie
Švýcarsko	Aragonie
Turecko	Asturie
Turkmenistán	Baleáry
Ukrajina	Baskicko
Vatikán	Extremadura
Velká Británie, včetně:	Galicie
• Alderney,	Kanárské ostrovy
• Guernsey,	Kantábie
• Guernsey,	Kastilie a León
• Ostrov Man	Kastilie-La Mancha
• Gibraltar	Katalánsko
Zbytek Evropy	La Rioja
Zbytek světa	Madrid
	Murcie
	Navarra
	Valencie

Dostupné jazyky

Tachograf použije jako výchozí jazyk karty řidiče.

Jazyk tachografu a tiskových výstupů může změněn na jeden z následujících jazyků.

Jazyk	
Български	Bulharština
Čeština	Čeština
Dansk	Dánština
Deutsch	Němčina
Eesti	Estonština
Ελληνικά	Řečtina
English	Angličtina
Español	Španělština
Français	Francouzština
íslenska	Islandština
Italiano	Italština
Latviesu	Lotyština

Jazyk	
Lietuviu	Litevština
Magyar	Maďarština
Nederlands	Holandština
Norsk	Norština
Polski	Polština
Română	Rumunština
Русский	Ruština
Português	Portugalština
Slovenčina	Slovenština
Slovenscina	Slovinština
Suomi	Finština
Svenska	Švédština

Tachograf ADR

Tachograf ADR

Sválený pro vozidla přepravující nebezpečný náklad

Tachograf ADR je schválený pro použití ve vozidlech přepravujících nebezpečný náklad.

Od standardního tachografu se liší tím, že je chráněn proti výbuchu a je certifikován v souladu se směrnicí EU 94/9/EC.

Číslo zkušebního certifikátu TÜV:

ATEX 2507 X s odpovídajícími přílohami.

(TÜV= Technischer Überwachungs Verein)

!

Ochrana proti výbuchu tachografu ADR je garantována pouze pokud vozidlo stojí a je rozpojen odpojovací vypínač akumulátoru.

Speciální funkce tachografu ADR

U tachografu ADR jsou některé funkce vypnuty ihned po vypnutí zapalování:

- Není možné vysunout zásuvky slotů karet.
- Není možný tisk.
- Podsvícení tlačítek a displeje je vypnuto.



Tachograf ADR přejde úsporného režimu okamžitě po vypnutí zapalování.

Pro plnou funkčnost tachografu ADR musí být klíček zapalování v poloze klíč-zapnut nebo zapalování-zapnuto, v závislosti na výrobci vozidla.

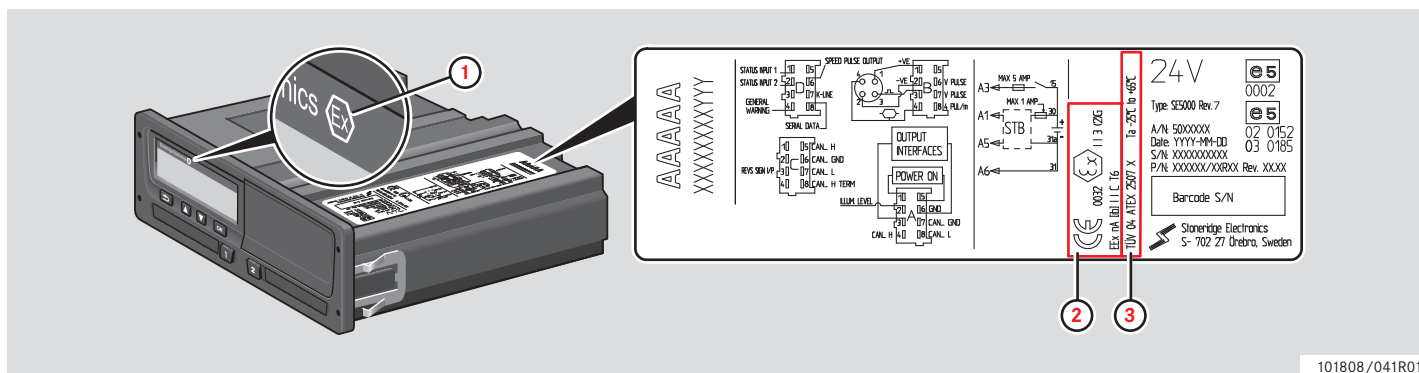

101808/041R01

Viditelné rozdíly mezi standardním a ADR tachografem.

- 1 Symbol "Ex" na čelním panelu tachografu
- 2 Klasifikace ADR
- 3 Číslo zkušebního certifikátu TÜV

Data uložená na kartě řidiče a v tachografu

Data uložená na kartě řidiče a v tachografu

Na kartě i v tachografu, respektive v obou, mohou být uložena různá data.

- Den
- Řidič
- Vozidlo
- Změna činnosti

Data uložená na kartě řidiče

Na kartu řidiče se ukládají data:

- Pokud je karta řidiče vkládána nebo vyjímána z tachografu.
- Pokud se mění nebo manuálně zaznamenává činnost řidiče.
- Výstrahy a chybné funkce.
- Kontroly provedené úředními orgány.

V případě dvou řidičů jsou data řidiče ukládána pouze na příslušnou kartu.

Data při vložení a vyjmutí karty

Data uložená pro každý den a vozidlo:

- Datum a čas prvního vložení a posledního vyjmutí karty řidiče.
- Stav počítadla kilometrů vozidla při prvním vložení a posledním vyjmutí karty řidiče.
- Státní poznávací značka a stát registrace vozidla (členské státy EU nebo EHP).

Data o činnosti řidiče

Data uložená pro každý den a změnu činnosti řidiče:

- Datum a denní přítomnost
- Celková ujetá vzdálenost držitelem karty.
- Jízdní stav v 00:00 hod. nebo při vložení karty, jeden řidič nebo člen posádky.
- Záznam každé změny činnosti řidiče:
- Jízdní stav: řidič nebo druhý řidič.
- Karta použitá v tachografu.
- Vložená nebo nevložená karta při změně činnosti.
- Činnost řidiče.
- Datum a čas změny činnosti.

Data uložená v tachografu

Data se ukládají do tachografu:

- Při vložení nebo vyjmutí karty řidiče.
 - Řidič mění činnost.
 - Události a chybné funkce.
 - Neoprávněné zásahy do tachografu.
- Rychlost vozidla se ukládá nepřetržitě.

Data při vložení a vyjmutí karty

Uložená data pro jednotlivé karty:

- Jméno a příjmení držitele karty.
- Číslo karty řidiče, členský stát vydávající kartu a datum vypršení platnosti karty.
- Datum a čas při vložení a vyjmutí karty řidiče.
- Stav počítadla kilometrů při vložení a vyjmutí karty řidiče.
- Čas vložení a vyjmutí karty.
- Státní poznávací značka a země registrace vozidla.
- Čas vyjmutí karty ve vozidle, ve kterém byla naposledy karta řidiče vložena do tachografu.
- Slot ve kterém byla karta řidiče řidiče vložena.
- Označení, pokud byly provedeny manuální záznamy činností.
- Výběr jazyka tachografu řidičem.

Data o činnosti řidiče

Data uložená pro každý den a změnu činnosti řidiče:

- Jízdní stav: jeden řidič nebo člen posádky.
- Karta použitá v tachografu.
- Vložená nebo nevložená karta při změně činnosti.
- Činnost řidiče.
- Datum a čas změny činnosti.

Ostatní údaje

Ostatní údaje uložené v tachografu:

- Podrobný přehled o rychlosti vozidla.
- Překročení rychlosti trvající nejméně 1 minutu.
- Firemní a servisní události.

Národní importéři

Národní importéři

Národní importéři

Národní importéry můžete vyhledat v níže uvedeném seznamu.

Za účelem získání informací, podpory nebo náhradních dílů kontaktujte místního zástupce.

Země	Importér	Číslo telefonu	Adresa
Austrálie	Mobile Instrument Service Pty Ltd	Telefon: +61 02 9621 8190 Fax: +61 02 9676 7297	13/11 Bowmans Rd, 2148 Kings Park, New South Wales, Austrálie E-mail: mispl@iprimus.com.au
Belgie	Phelect SRPL	Telefon: +32 (8) 7560 274 Fax: +32 (8) 7560 273	Zoning Industriel des Plénesses, Route des 3 Entités, 15, 4890, Thimister-Clermont, Belgie E-mail: info@phelect.be
Bělorusko	Viz Rusko		
Bosna-Hercegovina	Viz Chorvatsko		
Bulharsko	Globus Commerce Ltd	Telefon: +359 028 403 226 Fax: +359 028 403 194	Angel Voivoda Str 47. 126, 1510, Sofia, Bulharsko E-mail: globus@globuscommerce.com Internet: http://www.globuscommerce.com

Země	Importér	Číslo telefonu	Adresa
Chile	TAFCK Servicio Intrumental Automotriz	Telefon: +56 5225 174, 5248 680, 4165 887 Fax: +56 4161 679	Jose Joaquin Prieto, 4960 San Miguel, Santiago, Chile Email: tacographos@tafck.cl Internet: http://www.intrumentalautomotriz.cl
Chorvatsko	Auto Konzalting D.O.O.	Telefon: +385 (0)1 307 7124 Fax: +385 (0)1 307 7124	Hanamanova 26, HR-1000 Zagreb, Chorvatsko E-mail: auto-konzalting@zg.htnet.hr Internet: http://www.usteda-goriva.hr
Dánsko	BG Service Center A/S	Telefon: +45 (0)87 418010 Fax: +45 (0)87 418011	Grenåvej 148, DK-8240 Aarhus, Dánsko E-mail: jk@bgteknik.com Internet: http://www.bgdk.dk
Černá Hora	Viz Chorvatsko		
Česká republika	HALE spol. s r o.	Telefon: +420 (0)283 870 676 Fax: +420 (0)283 870 091	Dělnická 15, CZ-170 00 Praha 7, Česká republika E-mail: halesro@hale.cz Internet: http://www.hale.cz
Čína	Stoneridge Asia Pacifick Electronics (Suzhou) Co. Ltd	Telefon: +86 512 6286 2188 Fax: +86 512 6715 2128	268 ThangZuang Road, Loueng North District SIP, 215001, Suzhou, JiangSu, Čínská lidová republika E-mail: info@stoneridge.com Internet: www.stoneridge.com
Estonsko	Lajos Ltd	Telefon: +372 3270 940 Fax: +372 3270 941	Jaama 16, 44106 Kunda, Lääne Virumaa Estonia E-mail: lajos@lajos.ee, priit@lajos.ee Internet: http://www.lajos.ee

Národní importéři

Země	Importér	Číslo telefonu	Adresa
Finsko	Piirla Oy	Telefon: +358 (0)17 283 1595 Fax: +358 (0)17 283 1644	Hopekatu 4, FI-70150 Kuopio, Finsko E-mail: piirla@piirla.fi Internet: http://www.piirla.fi
Francie	Stoneridge Electronics	Telefon: +33 (0)5 5950 8040 Fax: +33 (0)5 5950 8041	Adresa1: Zone Industrielle de St Etienne, Chermin de CasenaveFR-64100, Bayonne, Aquitaine, Francie E-mail: france.amsales.@stoneridge.com Internet: http://www.stoneridgeelectronics.info
Holandsko	Viz Nizozemí		
Irsko	MMC Commercials Ltd	Telefon: +353 (0)1 419 2300 Fax: +353 (0)1 450 1035	John F Kennedy Drive, Naas Road, Dublin 12 , Irská republika
Island	Heckla hf	Telefon: +354 (0)590 5100 Fax: +354 (0)590 5101	Klettagardar 10, IS-104 Reykavik, Island E-mail: obj@hekla.is Internet: http://www.hekla.is
Itálie	Stoneridge Electronics s.r.l.	Telefon: +39 (0)650861001 Fax: +39 (0)650861006	Viale Caduti nella Guerra di Liberazione, 568 00128 Roma, Itálie E-mail: italy.amsales@stoneridge.com
Izrael	Tachograph Ltd	Telefon: +972 (0)3 550 7254 Fax: +972 (0)3 559 6891	25 Hapeled St, Holon, 58815 Israel E-mail: pniel_m@netvision.net.il Internet: http://www.speedometer.co.il

Země	Importér	Číslo telefonu	Adresa
Jižní Afrika	Automotive Control Systems	Telefon: +27 (0)31 581 7300 Fax: +27 (0)31 563 1141	Unit 6 Reach Park, 28 Cordova Close, mBriardene Industrial Park, Durban, Kwa Zulu Natal, 4067 South Africa E-mail: mandy@acsystems.co.za Internet: http://acsystems.co.za
Jordán	Saba Trading Est	Telefon: +962 (0)6 416 6264 Fax: +962 (0)6 416 5835	25 AK Hadeed Street, POBox 925964, Umheeran, Amman, 11190 Jordan E-mail: sabatrd@wanadoo.jo
Kanada	Canadian Automotive Instruments Ltd	Telefon: +1 780 963 8930 Fax: +1 780 963 8230	33 Boulder Blvd, T7Z 1V6 Stoney Plain, Alberta, Kanada E-mail: sales@c-a-i.net Internet: http://www.c-a-i.net
Kazachstán	TOO "Trans-Takhograf"	Telefon: +7 87 182 450 391 Fax: +7 87 182 327 556	Room 120, 99 AkademikaMargulana str, 140000, Pavlodar, 140011, Kazachstán E-mail: trantsahograf@rambler.ru
Kosovo	Viz Chorvatsko		
Kypr	K A Hiras Parts Ltd.	Telefon: +357 (0)25 571 230 Fax: +357 (0)22 575 667	Soudas 16B, CY-3048 Limassol, Kypr E-mail: k.a.hiras@cytanet.com.cy Internet: http://www.hirasparts.com

Národní importéři

Země	Importér	Číslo telefonu	Adresa
Litva	Vectis UAB	Telefon: +370 473 111 Fax: +370 473 141	Armoniškio 37, 46401, Kaunas, Litva E-mail: vectis@vectis.lt Internet: http://www.vectis.lt
Lotyšsko	Nordtranselektro SIA	Telefon: +371 6756 3753 Fax: +371 6756 3753	Braslas 22, LV1035, Riga, Lotyšsko E-mail: ntrans@ilad.lv Internet: http://www.tahograf.lv
Lucembursko	Viz Německo		
Maďarsko	Szelpo AutoControl Systems Kft.	Telefon: +36 (0)22 500 863 Fax: +36 (0)22 500 862	8000 Székesfehérvár, Budai út 390, Maďarsko E-mail: szelpo@szelpo.hu Internet: http://www.szelpo.hu
Makedonie	Viz Chorvatsko		
Malta	Ucimco Overseas Ltd	Telefon: +356 (0)23 821 551 Fax: +356 (0)21 492 699	Ucimco Buildings, Valley Road, B'Kara, BKR14 Malta E-mail: ppass@pater.com.mt
Maroko	Egloffé Controle Maroc	Telefon: +212 02 224 8380	Rond Point Aïcha, Rond Point Aïcha, 20330 Belvédère, Casablanca, Maroko
Maroko	Sara Electronique	Telefon: +212 02 262 3637	67 Rue Abou Youssef El Mesdagh, 20300 La Villette, Casablanca, Maroko
Moldávie	Caterpillar	Telefon: +373 (0)22 506 910 Fax: +373 (0)22 506 910	Str Paduri 22, Chisinau2002, Moldávie E-mail: office@caterpillar.md Internet: caterpillar.md

Země	Importér	Číslo telefonu	Adresa
Německo	IVEKA Automotive Technologies Schauz GmbH	Telefon: +49 (0)7041 96950 Fax: +49 (0)7041 969555	Talweg 8, DE-75417 Mühlacker, Baden Württemberg, Německo E-mail: info@iveka.de Internet: http://www.iveka.de
Nizozemí	C.A.S.U. - Utrecht b.v.	Telefon: +31 (0)30 288 4470 Fax: +31 (0)30 289 8792	Ravenswade 118 (Industrieterrein de Liesbosch) NL-3439 LD N ieuwegein, Nizozemí E-mail: info@casuutrecht.nl Internet: http://www.casuutrecht.nl
Norsko	Instek A/S	Telefon: +47 (0)628 16833 Fax: +47 (0)628 12250	Mårveien 6, Boks 1227, NO-2206 Kongsvinger, Norsko E-mail: instek@instek.no Internet: http://www.instek.no
Nový Zéland	Mobile Instrument Service Pty Ltd	Telefon: +61 (0)2 9621 8190 Fax: +61 (0)2 9676 7297	13/11 Bowmans Rd, 2148 Kings Park, New South Wales, Austrálie E-mail: mispl@iprimus.com.au
Nový Zéland	Robinson Instruments Ltd	Telefon: +64 (0)9 377 1565 Fax: +64 (0)9 358 0573	3/31 Princes Street, Onehunga , Auckland, 1061, Nový Zéland E-mail: sales@robinsoninstruments.co.nz Internet: robinsoninstruments.co.nz
Řecko	P. Theodosiou Ltd	Telefon: +30 (0)210 3474500 Fax: +30 (0)210 3477315	115 Athinon Av, GR-104 47 Athens, Řecko E-mail: theodos@acsmi.gr

Národní importéři

Země	Importér	Číslo telefonu	Adresa
Polsko	Neris	Telefon: +48 (0)22 662 2299 Fax: +48 (0)22 824 9777	Spisaka 90A, PL-02-495 Warszawa, Polsko E-mail: neris@neris.pl Internet: http://www.neris.pl/
Portugalsko	Lusilectra - Veiculos E Equipamentos Sa	Telefon: +351 226 198 750	Rua Eng Ferreira Dias 747 / 793,4100-247 Porto, Portugalsko
Rakousko	Viz Německo		
Rumunsko	S C Fomco Prodimpex SRL	Telefon: +40 265 318008 Fax: +40 265 318008	Str Ratul Mori 1295, Sangeorgiu de Mures, 547530, Rumunsko E-mail: office@fomco.ro Internet: http://www.fomco.ro
Rusko	Awesto Holding Ltd	Telefon: +7 (0)495 232 2111 Fax: +7 (0)495 232 2111	Ostapovsky proezd, 22 of 3, Moscow, 109316 Russia E-mail: avtermo@atom.ru Internet: http://awesto.ru
Slovinsko	Viz Chorvatsko		
Španělsko	Stoneridge Electronics	Telefon: +34 1 662 3222 Fax: +34 1 662 3226	Avda. Servero Ochoa 38 - Pol. Ind. Casa Blanca ES-28108 Alcobendas, Madrid, Španělsko E-mail: spain.amsales@stoneridge.com Internet: http://www.stoneridgeelectronics.info
Srbsko	Univerzal Auto Tehnic Doo	Telefon: +381 31 722 755 Fax: +381 32 722 756	Univerzal Auto Tehnic Doo1, Rudnichka Str, Gornji Milanovac, Srbsko E-mail: univerzalat@alfagm.net

Země	Importér	Číslo telefonu	Adresa
Švédsko	Stoneridge Nordic AB	Telefon: +46 (0)8 154400 Fax: +46 (0)8 154403	Gårdsfogdevägen 18 A, SE-168 66 Stockholm E-mail: kontakt@stoneridge.com Internet: http://www.stoneridgeelectronics.info
Švýcarsko	Auto Meter AG	Telefon: +41 (0)41 349 4050 Fax: +41 (0)41 349 4060	Grabenhofstrasse 3, CH-6010 Kriens, Švýcarsko E-mail: info@autometer.ch Internet: http://www.autometer.ch
Tchaj-wan	TVI Company Ltd	Telefon: +886 (0)2 2698 9638 Fax: +886 (0)2 2698 9056	9F-5, No.79 (FEWC / C-Building), Shin-Tai-Wu Road, Si-Jhieh, Taipei County 22100, Tchaj-wan E-mail: jonathen@cef.com.tw Internet: http://www.cef.com.tw
Tunis	Electro Diesel Tunisie	Telefon: +216 071 333 066	9 Rue Hamouda Pacha, 1001, Tunis, Tunis
Tunis	MAP Services	Telefon: +216 070 836 665	29 Rue de l'Artisanat, 2035 Ariana, Tunis
Turecko	Olcusan Olcu Aletleri Sanayi Ve Ticaret A.S.	Telefon: +90 0288 4361 165 Fax: +0288 4361 169	Buyukkaristiran Kasabasi, Kirklareli, 39780 Luleburgaz, Turecko E-mail: adnansarioglu@olcusan.com.tr Internet: http://www.olcusan.com.tr
Ukrajina	Arvest	Telefon: +380 8 32 294 9392 +380 8 32 298 4500 Fax: +380 8 32 294 9390 +380 8 32 224 2161	Chornovola st.63 A/209, Lviv - 58, 79058, Ukrajina E-mail: arvest@mail.lviv.ua Internet: http://www.tacho.com.ua

Národní importéři

Země	Importér	Číslo telefonu	Adresa
USA	Zepco sales	Telefon: +1 800 527 4305 Fax: +1 972 690 1061	508 North Central Expressway, Richardson, Texas, 75080, USA E-mail: mike@zepco.com
Velká Británie	Stoneridge Electronics	Telefon: +44 (0)871 700 7070 Fax: +44 (0)870 704 0002	Charles Bowman Avenue, Claverhouse Industrial Park, Dundee DDB 9UB, Scotland, UK E-mail: sales@elc.stoneridge.com Internet: http://www.stoneridgeelectronics.info

Časové zóny

Časové zóny

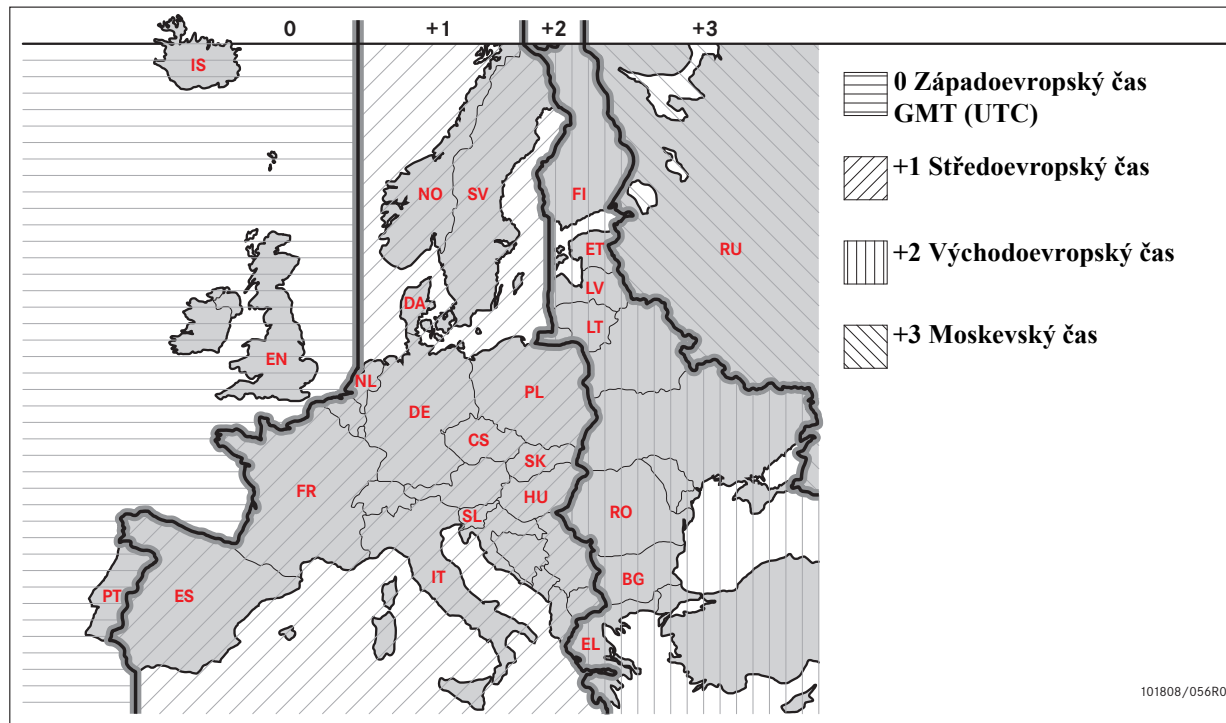

Požadavky a doporučení

Uzamknutí dat

Blokování dat

Stahování dat

Nastavení

Kontrola tachografu

Požadavky a doporučení

Odpovědnost vlastníka

Doporučuje se, aby dopravci a majitelé vozidel zajistili vybavení vozidel systémy tachografů v souladu právními předpisy EU a národními právními předpisy.

Požadavky

Od dopravců a majitelů vozidel jsou požadovány následující úkony:

- Stahování dat.
- Kontroly.
- Uchovávání dat.

Stahování dat

Od dopravců a majitelů vozidel se požaduje stahování specifických firemních dat z tachografů a z karet řidičů, a to s dostatečnou pravidelností, aby se zamezilo riziku přepsání dat.

Kontroly

Doprovci a majitelé vozidel odpovídají za:

- Firemní kontroly - pravidelné provádění kontrol systému tachografu vozidla.
- Pravidelné servisní prohlídky - systém tachografu vozidla musí každé dva roky projít servisní prohlídkou v odborném servisu digitálních tachografů.

Uchovávání dat

Doprovčům a majitelům vozidel se doporučuje:

- Ukládat stažená data s digitálním podpisem bezpečným způsobem pro archivaci a přijmout opatření k ochraně zařízení proti selhání a proti poškození dat na hlavním primárním úložišti.
- Ukládat a stahovat data bezpečným způsobem, aby se zabránilo neoprávněnému přístupu.
- Bezpečně uložit všechna potvrzení o nemožnosti stáhnout data.
- Uložit na bezpečném místě potvrzení o provedených servisních prohlídkách.

!

Informace o minimální době uchovávání dat zjistíte u příslušného úřadu.

Požadavky a doporučení

Záznamy

Od dopravců a majitelů vozidel se vyžaduje:

- Vést záznamy o všech datech stažených z tachografů.

Poskytnout:

- Stažené záznamy
- Potvrzení o nemožnosti stáhnout data
- Pravidelné servisní prohlídky
- Certifikáty

k dispozici orgánům činným v trestním řízení pro vyšetřování nebo audit.

Doporučení

Dopracům a majitelům vozidel se doporučuje následující:

- Uzamknout data
- Certifikáty

Uzamknout data

- Uzamknout data před tím, než řidič vyjede s vozidlem.
- Uzamknout data před předáním vozidla jiné společnosti.

Certifikáty

- Registrovat potvrzení o nemožnosti stáhnout data vydaná servisem digitálních tachografů.
- Zajistit, aby informace ve zkušebním protokolu po pravidelné servisní prohlídce v servisu byly správné.

Firemní funkce

Při vložení firemní kartě je možné provádět následující funkce:

- Uzamknutí dat
- Blokování dat
- Stahování dat

Uzamknutí dat

Za účelem zabránění přístupu neoprávněných osob k údajům z tachografu musí být před začátkem používání tachografu provedeno uzamčení dat.

Blokování dat

Blokování musí být provedeno před předáním tachografu dalšímu uživateli/majiteli. Jinak hrozí riziko získání zaznamenaných dat dalším uživatelem. Pokud se zapomene provedení stažení dat, nebudou data blokována do okamžiku než další uživatel provede uzamčení.

Stahování dat

Data tachografu musí být stahována pravidelně, aby se předešlo riziku jejich přepsání.

Nastavení

Je možné přednastavit zahájení/ukončení činnosti do polohy klíčku zapalování zapnuto/vypnuto.

Požadované vybavení

Požadované vybavení pro firemní režim:

- Tachograf
- Firemní karta

Požadavky a doporučení

Tachograf

Tachograf zaznamenává a ukládá údaje, které mohou být zobrazeny na displeji tachografu nebo na tiskovém výstupu tiskárny.

Informace o vozidle, které mohou být zobrazeny:

- Otáčky motoru, ot/min
- Rychlost vozidla
- D1/D2

Firemní karta

Firemní karty jsou vydávány odpovědným úřadem ve smluvní zemi EU, EEA a AETR.

Společnost může mít několik firemních karet.

Aby bylo možné identifikovat společnost, musí se do tachografu vložit firemní karta.

Pokud ověření firemní karty selže, viz strana 84

Firemní karta může být ověřena dálkově. Pokud dálkové ověření karty selže, bude o tom uživatel informován v uživatelském rozhraní. Toto nebude zobrazeno na displeji VU.

Karta bude zablokována, pokud vozidlo jede, při zpracování údajů z firemní karty a při přerušení napájení tachografu.

Na firemní kartě může být uloženo až 230 záznamů. Maximální počet záznamů závisí na typu karty. Pokud dojde k naplnění maximálního limitu záznamů, budou nejstarší data přepsána.



EU - Evropská unie
 EEA - Evropská hospodářská oblast
 AETR - Evropská dohoda o práci osádek vozidel v mezinárodní silniční dopravě



Je velmi důležité zabezpečit firemní karty. Pokud by se firemní karta dostala do nepovolaných rukou, umožnilo by to takovéto osobě možnost prohlížení a stahování data z kteréhokoli tachografu společnosti.

Zařízení pro stahování dat

Stahování uložených dat z paměti tachografu nebo vložené karty řidiče se provádí připojením zařízení pro stahování dat. Pro dosažení nejlepších výsledků doporučuje společnost Stoneridge Electronics zařízení OPTAC. Ke stahování dat může být použito i jiné zařízení, které je kompatibilní s protokolem podle legislativního výnosu 1360/2002, příloha 7.

Uzamknutí dat

Uzamknutí dat

Za účelem zabránění přístupu neoprávněných osob k údajům tachografu musí být před začátkem používání tachografu provedeno uzamčení dat.

Pouze údaje zaznamenané po uzamknutí budou uzamknuty a bude je moci stahovat a prohlížet pouze majitel.

Údaje zaznamenané před uzamknutím budou přístupné všem budoucím uživatelům.

Firemní zámek uzamknout/blokovat

- 1 Vložte firemní kartu do slotu 1 nebo 2. Tachograf automaticky přejde do firemního režimu provozu.
- 2 Pro vstup menu tachografu stiskněte tlačítko **OK**.
- 3 Pomocí tlačítka **▲** nebo **▼** vyberte "Firemní zámek" a potvrďte tlačítkem **OK**.

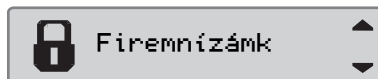

Pokud se zobrazí následující displej, jsou data blokována.

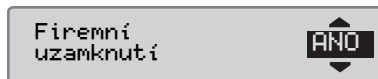

Pokud se zobrazí následující displej, jsou data uzamčena.

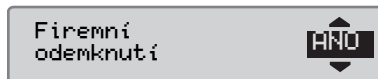

Data jiné firmy jsou stále uzamčena

Pokud jsou při uzamčení v tachografu stále ještě uzamčena data jiné firmy, tachograf automaticky provede blokování dat předchozí firmy. Žádná z firem neztratí žádná data.

Uzamknutí dat

Provedení uzamčení

K uzamčení dat tachografu musí být použita platná firemní karta.



Pokud jsou firemní karty vloženy do obou slotů, bude posledně vložená karta vysunuta.



Pro přerušení a návrat na standardní displej stiskněte tlačítko

1 Vložte firemní kartu do slotu 1 nebo 2. Tachograf automaticky přejde do firemního režimu provozu.

2 Pro vstup menu tachografu stiskněte tlačítko

3 Pomocí tlačítka nebo vyberte "Firemnízámk" a potvrďte tlačítkem .

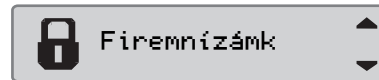

4 Pomocí nebo vyberte volbu "ANO".

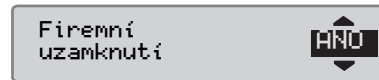

5 Pro provedení uzamčení stiskněte . Krátce se zobrazí následující displej:

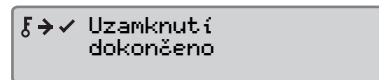

Uzamčení je možné pouze tehdy, pokud aktuální firma ještě neprovedla uzamčení.



Pokud bylo poslední blokování dat provedeno aktuální firmou, bude blokování zrušeno a uzamčení aktuální firmou bude prodlouženo do datumu a času předchozího uzamčení.



Tachograf zpracuje maximálně 20 firemních zámků. Poté bude nejstarší firma odstraněna.

Blokování dat

Blokování musí být provedeno před předáním tachografu další firmě, nebo pokud hrozí riziko získání zaznamenaných dat další firmy. Pokud se zapomene provedení blokování dat, nebudou data blokována do okamžiku než další uživatel provede uzamčení.

Informace uložení dat během aktivního firemního zámku, viz strana 138.

Provedení blokování

- 1 Vložte firemní kartu do slotu 1 nebo 2. Tachograf automaticky přejde do firemního režimu provozu.
- 2 Pro vstup menu tachografu stiskněte tlačítko **OK**.
- 3 Pomocí tlačítka **▲** nebo **▼** vyberte "Firemnízámk" a potvrďte tlačítkem **OK**.

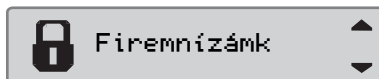

- 4 Pomocí **▲** nebo **▼** vyberte volbu "ANO".

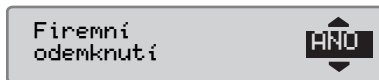

- 5 Pro provedení uzamčení stiskněte **OK**. Krátce se zobrazí následující displej:

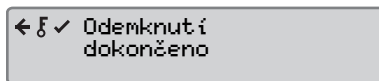

Stahování dat

Stahování dat

Stahování dat je kopírování části nebo kompletní sady dat uložených v tachografu nebo na kartě řidiče spolu s periodickým digitálním podpisem.

Pravidelné stahování dat zajistí společnosti trvalý přehled o aktivitách řidiče a vozidla.

Data je možné stahovat dálkově.

Data mohou být stahována tolikrát, kolikrát je to potřeba. Data pod firemním zámekem mohou být stahována pouze majitelem dat.

Intervaly stahování dat

Vyžádejte si informace od národních úřadů.

Data z karty řidiče

Dat z karty řidiče nemusí být nutně stahována pomocí tachografu, mohou být stažena přímo pomocí zařízení pro stahování dat.

Uložení stažených dat

Všechna stažená data musí být uložena:

- S digitálním podpisem, aby bylo možné později ověřit jejich platnost.
- Bezpečným způsobem pro archivaci a k ochraně zařízení proti selhání a proti poškození dat na hlavním primárním úložišti.

Vyžádejte si informace od národních úřadů.

Stahování dat



Pokud je ve slotu 1 vložena karta řidiče, vložte pro stažení dat firemní kartu do slotu 2.

1 Vyměňte kazetu tiskárny.

2 Zařízení pro stahování dat připojte k tachografu pomocí 6 kolíkového konektoru pro stahování dat.

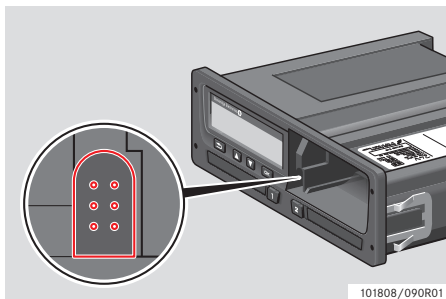

3 Stahování spustíte podle návodu k obsluze zařízení pro stahování dat. Na displeji se zobrazí následující zpráva, která informuje o probíhajícím stahování dat z tachografu.

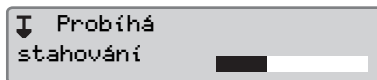

Po dokončení stahování se na displeji zobrazí následující zpráva:

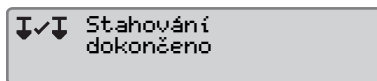

Selhání stahování dat

Pokud proces stahování dat selže, zobrazí se na displeji následující výstraha:

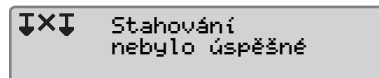

► Zkontrolujte připojení a zařízení pro stahování dat

Vadný tachograf

Pokud se prokáže, že je vadný tachograf, musí být vozidlo přistaveno ke kontrole do servisu digitálních tachografů.

Vadná firemní karta

Pokud je vadná firemní karta, musí se použít náhradní karta.

Stahování dat

Vrácení stažených dat servisem

Pokud servis digitálních tachografů vyřadí z provozu vadný tachograf, musí stažená data uložená posledním majitelem do tachografu vrátit vlastníkovvi dat.



Servis nesmí bez písemného souhlasu od firmy předat stažená firemní data třetí straně.

Potvrzení o nemožnosti stáhnout data

Pokud není možné z vadného tachografu stáhnout data, vydá servis potvrzení o nemožnosti stáhnout data.

Toto potvrzení od servisu musí být bezpečně uloženo. Toto potvrzení musí být předloženo orgánům činným v trestním řízení pro účely vyšetřování nebo auditu.

Je dobrou praxí vest evidenci potvrzení o nemožnosti stáhnout data vydaná servisem digitálních tachografů.



Pokud servis obdrží písemný požadavek od orgánů činných v trestním řízení, může být kopie stažených dat předána těmto orgánům pro účely vyšetřování bez souhlasu vlastníka dat.

Stažení dat pomocí kontrolní karty

Pomocí kontrolní karty mohou orgány činné v trestním řízení stahovat data pro účely vyšetřování.

Nastavení



Nastavení

Výchozí činnost při zapnutí klíčku zapalování



Toto nastavení dává možnost nastavení automatické změny činnosti řidiče i druhého řidiče při zapnutí zapalování.

Nastavení činnosti při zapnutí zapalování:



1 Stiskněte tlačítko .

2 Pomocí tlačítka  nebo  vyberte "NASTAVENÍ" a potvrďte tlačítkem .





3 Pomocí tlačítka  nebo  vyberte "Parametry" a potvrďte tlačítkem .

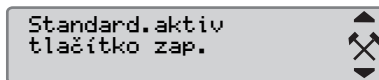

4 Pomocí tlačítka  nebo  vyberte "Standard.aktiv tlačítko zap." a potvrďte tlačítkem .



Pomocí tlačítka  nebo  vyberte preferovanou činnost.

5 Pro potvrzení stiskněte . Zobrazí se následující displej.

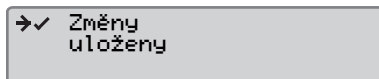





Pro návrat na standardní displej stiskněte třikrát tlačítko .

Výchozí činnost při vypnutém klíčku zapalování



Toto nastavení dává možnost nastavení automatické změny činnosti řidiče i druhého řidiče při vypnutí zapalování.

Nastavení činnosti při vypnutí zapalování:

1 Stiskněte tlačítko .

2 Pomocí tlačítka  nebo  vyberte "NASTAVENÍ" a potvrďte tlačítkem .



3 Pomocí tlačítka  nebo  vyberte "Parametry" a potvrďte tlačítkem .

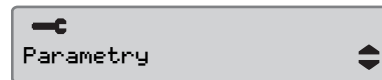

Nastavení

- 4 Pomocí tlačítka ▲ nebo ▼ vyberte "Standard.aktiv tlačítko vyp." a potvrďte tlačítkem **OK**.

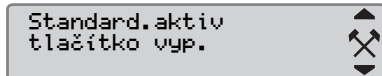

Pomocí tlačítka ▲ nebo ▼ vyberte preferovanou činnost.

- 5 Pro potvrzení stiskněte **OK**. Zobrazí se následující displej.

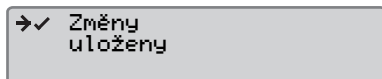

- 6 Pro návrat na standardní displej stiskněte třikrát tlačítko **↵**

Časová prodleva pro manuální záznamy

Toto nastavení dává možnost přednastavení časové prodlevy pro manuální záznamy 1 (přednastaveno) nebo 20 minut.

Nastavení činnosti při zapnutí zapalování:

- 1 Stiskněte tlačítko **OK**
- 2 Pomocí tlačítka ▲ nebo ▼ vyberte "NASTAVENÍ" a potvrďte tlačítkem **OK**.



- 3 Pomocí tlačítka ▲ nebo ▼ vyberte "Parametry" a potvrďte tlačítkem **OK**.



- 4 Pomocí tlačítka ▲ nebo ▼ vyberte "Man.záznamy vyprš. času" a potvrďte tlačítkem **OK**.

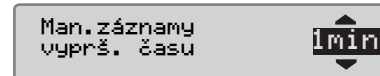

- 5 Pomocí ▲ nebo ▼ vyberte 1 nebo 20 minutovou prodlevu.

- 6 Pro potvrzení stiskněte **OK**. Zobrazí se následující displej.

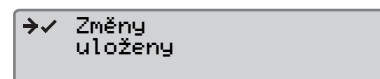

- 7 Pro návrat na standardní displej stiskněte třikrát tlačítko **↵**

Výstraha doby jízdy

Toto nastavení dává možnost nastavit tachograf tak, aby kalkuloval dobu nepřetržitě jízdy a kumulativní dobu odpočinku podle směrnic EU č. 561/2006 nebo 3820/85.

Požadovaná směrnice:

1 Stiskněte tlačítko **OK**

2 Pomocí tlačítka **▲** nebo **▼** vyberte "NASTAVENÍ" a potvrďte tlačítkem **OK**.



3 Pomocí tlačítka **▲** nebo **▼** vyberte "Parametry" a potvrďte tlačítkem **OK**.



4 Pomocí tlačítka **▲** nebo **▼** vyberte "čas jízdy varování" a potvrďte tlačítkem **OK**.

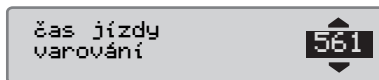

5 Pomocí tlačítka **▲** nebo **▼** vyberte směrnici č. 561 nebo 3820.

6 Pro potvrzení stiskněte **OK**. Zobrazí se následující displej.

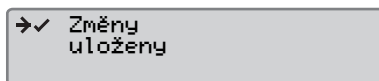

7 Pro návrat na standardní displej stiskněte třikrát tlačítko **↩**

Kontrola tachografu

Kontrola tachografu

Dopravce nebo majitel vozidla odpovídá za provádění pravidelných firemních kontrol systému tachografu vozidla, aby zajistil plnění směrnic EU, EEA a AETR o tachografech.

Firemní kontrola musí zjišťovat:

- Zda je správné číslo typového schválení.
 - Zda je UTC čas přesný v rozsahu do 20 minut.
 - Zda má tachograf platnou kalibraci.
 - Zda je instalační nálepka platná a nepoškozená.
 - Zda není přetržena nálepka proti neoprávněnému zásahu.
- Firemní kontrola musí také zjišťovat:
- Zda kalibrační údaje souhlasí s údaji zaznamenanými na instalační nálepce.
 - Zda parametry vozidla uložené v tachografu (identifikační číslo vozidla [VIN] a státní poznávací značka [SPZ]) souhlasí s aktuálními údaji o vozidle.
 - Zda tachograf nevykazuje viditelné poškození.

Chybná firemní kontrola

Pokud jsou zjištěny jakékoli nesrovnalosti v kterékoli položce zahrnuté do firemní kontroly, nebo pokud existují pochybnosti ohledně firemní kontroly, musí být vozidlo přistaveno ke kontrole do servisu digitálních tachografů. Nesplnění tohoto požadavku bude mít za následek rozhodnutí o porušování směrnic o tachografech EU, EEA a AETR firmou a vozidlo ve kterém je tachograf namontován nebude připuštěno k provozu.

!

Ověřte si platné národní předpisy u příslušného státního úřadu.

Data o firemních funkcích

Záznam činnosti

Pokud je do tachografu vložena firemní karta za účelem provedení uzamčení/ blokování nebo stažení data, bude činnost karty zaznamenána a uložena na firemní kartě a v tachografu.

Pokud je firemní karta použita k provedení firemních činností, například k uzamknutí nebo stažení dat, uloží se na firemní kartu následující údaje:

- Datum a čas firemní činnosti.
- Druh provedené činnosti.
- Stažené období, pokud je to relevantní.
- SPZ a země registračního úřadu vozidla použitého pro tuto činnost.
- Číslo karty řidiče a země vydání karty, v případě stahování dat z karty.

Data uložená na firemní kartu

Na firemní kartě bude uložen jeden záznam firemních činností, který bude obsahovat následující informace o kartě a držiteli karty:

- Číslo karty.
- Zemi vydání, jméno vydávajícího úřadu a datum vydání.
- Platnost karty - datum začátku a konce platnosti.
- Název a adresu firmy.

Data uložená do tachografu

Do tachografu bude uložen záznam pokaždé, když bude firemní karta použita k provedení činností spojených s tachografem.

Údaje uložené při provádění uzamknutí/ blokování:

- Datum a čas uzamčení.
- Datum a čas zablokování.
- Číslo firemní karty a stát vydávající kartu.
- Název a adresu firmy.

Údaje uložené při stahování dat:

- Datum a čas stahování.
- Číslo firemní karty karty.
- Členský stát, který vydal kartu použitou ke stahování dat.

Index**A****Auto-test**

Integrovaný test98

C**Certifikace**10**D****Definice**

Činnosti20

Pracovní den20

Displej přístrojové desky13**Displeje řidiče**74**Druhý řidič**

Slot karty15

Tlačítko15

E**Činnost trajekt/vlak**38**Činnosti**

Automaticky volené23

Definice20

Manuálně volené23

Změna během pracovního dne23

Elektromagnetická kompatibilita ...10**EU,EEA, AERT**

Definice 127

F**Firemní karta** 127

Funkce režimu 126

vadná 132

Firemní kontrola 137

Selhala 137

Firemní režim provozu 132

Blokování dat 130

Selhání stahování dat 132

Stahování dat 132

Uzamknutí dat 128

I**Instalační nálepka** 9**Integrovaný test** 98**J****Jazyk** 108**Jízda mimo rozsah** 39**K****Karta řidiče**

Poškození, ztráta, zcizení 96

Vložení 20

Vyjmutí 25

Kontrola

Firemní 137

Servis 9

M**Manuální záznamy**Manuální záznamy
nezaznamenaným časem 31

Provedení manuálních záznamů 27

Změna manuálních záznamů 34

N**Normální den**

Normální 21

Normální pracovní den 21**P****Přehled**

Systém tachografu 12

Přehled systému

Tachograf 13

Potvrzení o nemožnosti stáhnout**data** 133**Pracovní den**

Změna činnosti 23

Provozní teplota 10

S		
Servis		
Vrácení stažených dat	133	
Seznam		
Displeje	75	
Kombinace symbolů	78	
Symboly	20, 76, 77	
Zprávy, výstrahy a chybné funkce ..	79	
Sloty karet	15	
zablokování	26	
Symboly		
Popis	76, 77	
T		
Tachograf ADR		
Certifikát TÜV	109	
Zvláštní vlastnosti	109	
Tachograf pro přepravu nebezpečného nákladu		
Tachograf ADR	109	
Tiskárna		
Kazeta papíru	98	
Tiskové výstupy	41	
Výměna součástí tiskárny	96	
Tiskové výstupy	40	
Typy tiskových výstupů	42	
Vytvoření	40	
		Zobrazit na displeji
		Zobrazit na papír
		Tlačítka
		Šipka dolů
		Šipka nahoru
		Druhý řidič
		Řidič
		OK
		Potvrzení, viz OK
		Zpět
		Zpět, viz Zpět
U		
		Uživatelské rozhraní
		UTC čas
V		
		Výměna
		Role papíru tiskárny
		Vložení
		Role papíru
		Vložit
		Karta řidiče
		Vložit kartu řidiče
		Vrátit
		Tlačítko
		VU (Vozová jednotka)
		Viz tachograf
		Vynucené kontrolní stažení dat
		Vzhled displeje
		Inverzní nebo pozitivní zobrazení ...
Z		
		Země
		K dispozici v tachografu
		Změna
		Činnost během pracovního dne
		Změnit na
		Menu tachografu
		Zprávy
		Seznam



STONERIDGE - SETTING THE STANDARD

Stoneridge Electronics Ltd

Charles Bowman Avenue
Claverhouse Industrial Park
Dundee Scotland DD4 9UB

Tel: +44 (0)871 700 7070

Fax: +44 (0) 870 704 0002

E-mail: sales@elc.stoneridge.com

www.stoneridgeelectronics.info



102019P/13R01 CS