



[www.vdo.com](http://www.vdo.com)

## Digitální tachograf – DTCO 1381

Návod k použití majitel & řidič (CZ)



**VDO**

Vážený uživateli,

tento digitální tachograf, **DTCO 1381** se svými systémovými komponentami je kontrolním zařízením ES a odpovídá technickým specifikacím výnosu (EHS) 3821/85, příloha I B, v aktuálně platném znění.

Zpracovaná data podporují ...

- řidiče při dodržování sociálních předpisů v silničním provozu
- a majiteli poskytují (prostřednictvím speciálního softwaru) užitečné údaje o využití řidiče a vozidla.



Tento návod k použití je určen pro **majitele a jízdní personál**, a popisuje odborné a nařízením stanovené ovládání tachografu DTCO 1381. Návod si pečlivě přečtete a seznámte se s tachografem DTCO 1381.

Další informace o DTCO 1381 a kontaktní adresy naleznete na internetu na adrese:

**[www.vdo.com](http://www.vdo.com)**

Přejeme Vám neustálou dobrou jízdu.

*Váš Continental Automotive GmbH*

© 09.08 by Continental Automotive GmbH

Odpovědnost za obsah nese:

**Continental Automotive GmbH**

**P.O. Box 1640**

**D-78006 Villingen-Schwenningen**

Změny technických detailů oproti popisům, údajům a obrázkům v tomto návodu k použití vyhrazeny.

Dotisk, překlad a rozmnožování nejsou bez písemného svolení povoleny.

<b>Všeobecná upozornění</b> ..... <b>1</b>	<b>Speciální zobrazení</b> ..... <b>19</b>	Automatické nastavení ..... 37
<b>Prostředky zobrazení</b> ..... <b>8</b>	Stav výroby ..... 19	Automatické nastavení po zapnutí nebo vypnutí zapalování * ..... 37
<b>Ovládání tachografu DTCO 1381</b> ..... <b>9</b>	Out of scope ..... 19	Ruční zadání aktivit ..... 38
<b>Zákonná ustanovení</b> ..... <b>10</b>	Převoz nebo jízda vlakem ..... 19	<b>Vyjmutí karty(karet) řidiče</b> ..... <b>39</b>
Povinnosti řidiče ..... 10	Chování při podpětí / přepětí ..... 20	Postup menu po vyjmutí karty řidiče ..... 40
Povinnosti majitele ..... 11	<b>Provozní režim "Majitel"</b> ..... <b>3</b>	<b>Změna řidiče / vozidla během provozu</b> ..... <b>41</b>
Zacházení s výtisky ..... 11	<b>Funkce karty majitele</b> ..... <b>22</b>	Průvodní dokumenty ..... 42
<b>Zacházení s kartami tachografu</b> ..... <b>12</b>	Funkce menu v provozním režimu "Majitel" ..... 22	<b>Manipulace s tiskárnou</b> ..... <b>5</b>
Čištění karty tachografu ..... 12	<b>Vložení karty majitele</b> ..... <b>23</b>	<b>Vložení role papíru</b> ..... <b>44</b>
<b>Úvod</b> ..... <b>2</b>	<b>Příprava na stažení dat</b> ..... <b>24</b>	<b>Tisk dat</b> ..... <b>45</b>
<b>První kroky obsluhy</b> ..... <b>14</b>	<b>Vyjmutí karty majitele</b> ..... <b>25</b>	Spuštění tisku ..... 45
Pro majitele ..... 14	<b>Provozní režim "Provoz"</b> ..... <b>4</b>	Přerušování tisku ..... 45
Pro řidiče ..... 14	<b>Vložení karty (karet) řidiče</b> ..... <b>28</b>	Zvláštnosti při tisku ..... 46
<b>Indikační a obslužné prvky</b> ..... <b>15</b>	Postup menu po vložení karty řidiče ..... 29	Odstranění vzpříčeného papíru ..... 46
Krátký popis ..... 15	Manuální zadání ..... 30	<b>Funkce menu</b> ..... <b>6</b>
<b>Variety zobrazení</b> ..... <b>17</b>	Pokračování pracovní směny ..... 31	<b>Vyvolání funkcí menu</b> ..... <b>48</b>
Pohotovostní mód ..... 17	Nastavení aktivit směny ..... 33	Během jízdy ..... 48
Upozornění po zapnutí zapalování ..... 17	Zvláštnosti procesu zadávání ..... 36	Při stojícím vozidle ..... 48
Standardní zobrazení ..... 18	<b>Nastavení aktivit</b> ..... <b>37</b>	Zobrazení časů karet řidičů ..... 49
Zobrazení dat při jízdě ..... 18	Manuální nastavení ..... 37	Nastavení jazyka ..... 49
Zobrazení dat při zastaveném vozidle ..... 18		Navigace ve funkcích menu ..... 50
Zobrazení hlášení ..... 18		

Přístup do menu zablokován! .....	51	<b>Hlavní menu Zobrazení řidič 1/ řidič 2 .....</b>	<b>59</b>	<b>Data na kartě řidiče / podniku .....</b>	<b>78</b>
Opuštění funkcí menu .....	51	<b>Hlavní menu Zobrazení vozidla .....</b>	<b>60</b>	Pevná data na kartě řidiče .....	78
<b>Přehled struktury menu .....</b>	<b>52</b>			Proměnná data na kartě řidiče .....	78
<b>Hlavní menu Výtisk řidič 1/řidič 2 ...</b>	<b>53</b>	<b>Hlášení .....</b>	<b>7</b>	Pevná data na kartě majitele .....	79
Tisk denní hodnoty .....	53	<b>Zobrazí se hlášení .....</b>	<b>62</b>	Proměnná data na kartě majitele ...	79
Tisk událostí .....	53	Příznaky hlášení .....	62	<b>Data ve velkokapacitní paměti .....</b>	<b>80</b>
Vytištění aktivit * .....	53	Potvrzení hlášení .....	63	Krátké vysvětlení uložených dat .....	80
<b>Hlavní menu Výtisk vozidlo .....</b>	<b>54</b>	<b>Přehled událostí .....</b>	<b>64</b>	<b>Správa času .....</b>	<b>81</b>
Tisk denní hodnoty z		<b>Přehled poruch .....</b>	<b>67</b>	Zobrazení času na displeji .....	81
velkokapacitní paměti .....	54	<b>Varování pracovní doby .....</b>	<b>69</b>	Přepočítání místního času na	
Tisk událostí z velkokapacitní		<b>Přehled obslužných pokynů .....</b>	<b>70</b>	čas UTC .....	82
paměti .....	54			<b>Údržba a péče .....</b>	<b>83</b>
Tisk překročení rychlosti .....	54	<b>Popis výrobku .....</b>	<b>8</b>	Čištění tachografu DTCO 1381 .....	83
Tisk technických dat .....	54	<b>Systémové komponenty .....</b>	<b>74</b>	Povinnost kontroly tachografů .....	83
Vytisknout v-diagram * .....	55	<b>Provozní režimy tachografu</b>		Chování při opravě/výměně	
Vytisknout status D1/D2 * .....	55	<b>DTCO 1381 .....</b>	<b>75</b>	tachografu DTCO 1381 .....	83
Tisk rychlostních profilů * .....	55	<b>Karty tachografu .....</b>	<b>76</b>	Likvidace komponent .....	83
Tisk profilů frekvence otáček * .....	55	Karta řidiče .....	76	<b>Technické údaje .....</b>	<b>84</b>
<b>Hlavní menu Zadání řidič 1/ řidič 2 .....</b>	<b>56</b>	Karta majitele .....	76	DTCO 1381 .....	84
Zadání výchozí země .....	56	Kontrolní karta .....	76	Role papíru .....	84
Zadání cílové země .....	56	Dílenská karta .....	76		
<b>Hlavní menu Zadání vozidla .....</b>	<b>57</b>	Uzamčení karet tachografu .....	76	<b>Piktogramy a příklady výtisku .....</b>	<b>9</b>
Zadání Out začátek/konec .....	57	Přístupová práva karet		<b>Přehled piktogramů .....</b>	<b>86</b>
Zadání začátku převozu / vlaku .....	57	tachografu .....	77	Kombinace piktogramů .....	87
Nastavení místního času .....	57			<b>Zkratky zemí .....</b>	<b>89</b>
Provedení korekce UTC .....	58			Značky regionů .....	90

<b>Příklady výtisku .....</b>	<b>91</b>
Denní sestava karty řidiče .....	91
Události / poruchy karty řidiče .....	92
Denní sestava vozidla .....	93
Události / poruchy vozidla .....	94
Překročení rychlosti .....	95
Technické údaje .....	95
Aktivity řidiče * .....	96
v-diagram * .....	96
Status D1/D2 diagram * .....	96
Rychlostní profily * .....	97
Profily frekvence otáček * .....	97
<b>Vysvětlivky k příkladům výtisku .....</b>	<b>98</b>
Legenda k datovým blokům.....	98
<b>Účel záznamu u událostí nebo</b>	
<b>poruch .....</b>	<b>105</b>
Kódování účelu záznamu .....	105
Kódování pro bližší popis .....	107
 <b>Příloha</b>	 <b>A</b>
<b>Abecední rejstřík .....</b>	<b>109</b>
<b>Release-Přehled .....</b>	<b>112</b>
<b>Automatické nastavení aktivit</b>	
<b>po zapálení zapnuto/vypnuto .....</b>	<b>113</b>
<b>Poznámka .....</b>	<b>114</b>



# **Všeobecná upozornění**

**Prostředky zobrazení**

**Ovládání tachografu DTCO 1381**

**Zákonná ustanovení**

**Zacházení s kartami tachografu**

1

## ■ Prostředky zobrazení

V tomto návodu k použití naleznete následující zvýraznění:



### Varování

**Varování** Vás upozorňuje na možné nebezpečí poranění nebo úrazu.



### Pozor!

Text vedle tohoto symbolu nebo pod ním obsahuje důležité informace, jak zabránit ztrátě dat, poškození přístroje a jak dodržet zákonné požadavky.



### Tip

Tato značka poskytuje rady nebo informace, jejichž nedodržení může vést k poruchám.



Kniha představuje odkaz na jinou dokumentaci.

## Kroky postupu

1. Tato značka představuje úkon – máte něco provést. Také budete po krocích vedeni skrz menu a vyzývání k zadání.
2. Další úkony jsou postupně číslovány.

## Symbody

\* Hvězdička označuje zvláštní výbavu.

**Poznámka:** Dbejte prosím na upozornění k variantě ADR a opci "Automatické nastavení aktivit po zapálení zapnuto/vypnuto", protože jsou jednotlivé funkce závislé na zapalování.

- ➔ Tato značka uvádí, na které straně naleznete další informace k tématu.
- ➞ Tato značka označuje pokračování na další straně.

## Zobrazení menu



Blikající řádky nebo znaky zobrazeného menu jsou v návodu k použití vyznačeny **kurzívou (1)**.

## Definice

**Řidič 1** = Osoba, která právě řídí nebo bude řídit vozidlo.

**Řidič 2** = Osoba, která vozidlo neřídí.



## ■ Ovládání tachografu DTCO 1381



### Nebezpečí úrazu

Během jízdy se mohou na displeji zobrazovat hlášení. Stejně tak existuje možnost, že bude karta řidiče automaticky vyhozena.

**Nenechte se tím rozptylovat, svou plnou pozornost vždy věnujte provozu na silnici.**



### Nebezpečí poranění

Vy a jiné osoby se můžete poranit o otevřenou zásuvku tiskárny. Zásuvku tiskárny otevírejte pouze při vkládání role papíru!

V závislosti na objemu tisku může být tepelná tisková hlava velmi horká! Před vkládáním nové role papíru počkejte, dokud se tisková hlava neochladí.



### Nebezpečí výbuchu

Varianta DTCO 1381 ADR \* je určena pro provoz v prostředí, ohroženém výbuchem.

**Dodržuje prosím pokyny pro dopravu a manipulaci s nebezpečnými látkami v prostředí, ohroženém výbuchem.**



**Abyste zabránili poškození tachografu DTCO 1381, vždy dbejte na následující upozornění!**

- Instalaci a zaplombování tachografu DTCO 1381 provádí autorizované osoby. **Do přístroje a přívodů nezasahujte.**
- Do vstupu na karty nekládejte žádné jiné karty, například kreditní karty, embosované karty nebo kovové karty atd. Tím byste vstup na karty tachografu DTCO 1381 poškodili!

- Používejte pouze schválené a výrobcem doporučené role papíru (originální papír do tiskárny VDO). Při tom dbejte na schvalovací značku. ➔ *Detaily viz "Role papíru" na strane 84.*
- Tlačítka nemačkejte předměty s ostrými hranami, nebo špičatými předměty, například kuličkovým perem atd.
- Čistěte zařízení lehce zvlhčenou utěrkou nebo čistící utěrkou z mikrovláken. (Lze získat ve Vašem příslušném prodejním a servisním centru.) ➔ *Viz "Údržba a péče" strana 83.*

## ■ Zákonná ustanovení



Kdo provede změny tachografu nebo přívodu signálu ovlivňující registraci a ukládání tachografu, především s úmyslem uvedení v omyl, může porušovat zákonná trestněprávní, resp. pořádková ustanovení.

Paděláním, potlačením nebo zničením záznamů tachografu, jakož i karet tachografu nebo vytisknutých dokumentů, je zakázáno.

### Zákonný předpoklad

Použití tachografů je upraveno právě platným zněním nařízení ES 3821/85, přílohy I B, ve spojení s nařízením ES 3820/85 a příslušnými národními zákony. Řidiči a držitelé vozidla (majiteli) ukládají celou řadu povinností a odpovědností. Následující seznam si nenárokuje právo na úplnost nebo právní závaznost!

### ▶ Povinnosti řidiče

- Řidič se postará o řádné používání karty řidiče a tachografu.
- Chování v případě selhání tachografu.
  - Řidič musí na zvláštní list nebo na zadní stranu papírové role zaznamenat údaje o aktivitách, které nebyly tachografem zaznamenány nebo vytisknuty nezávadně.
    - ➔ Viz "Ruční zadání aktivit" strana 38.
  - Pokud není možný návrat do stanoviště během jednoho týdne, je nutno proést opravu tachografu odbornou dílnou během cesty.
- Při smíšeném provozu (nasazení vozidel se zapisovacím kotoučem a digitálními tachografy) je nutné s sebou vozit potřebné dokumenty.
  - ➔ Viz "Změna řidiče / vozidla během provozu" strana 41.
- Při ztrátě, odcizení, poškození nebo selhání karty řidiče musí řidič na tachografu DTCO 1381 na začátku a na konci jízdy vyhotovit denní výtisk a opatřit jej osobními údaji. Popřípadě je do něj třeba dopsat ručně doby pohotovosti a ostatní pracovní doby.
  - ➔ Viz "Ruční zadání aktivit" strana 38.
- Kartu řidiče je nutné při poškození nebo selhání předat příslušnému úřadu, resp. její ztrátu je nutné řádně ohlásit. O náhradní kartu je třeba požádat do sedmi kalendářních dnů.
- Bez karty řidiče je možné pokračovat v jízdě po dobu 15 kalendářních dní, pokud to je nutné k návratu vozidla na stanoviště majitele.
- Přesné důvody obnovení, náhrady nebo výměny karty řidiče úřadem jiných členských států je nutné neprodleně sdělit příslušnému úřadu.



- Po uplynutí doby platnosti karty řidiče ji řidič musí ještě alespoň sedm kalendářních dní vozit s sebou ve vozidle.
- ▶ **Povinnosti majitele**
  - Po převozu vozidla autorizovaným servisem se postarejte o to, aby byla neprodleně doplněna kalibrační data, jako schvalující členský stát a poznávací značka.
  - Postarejte se o to, aby se karta majitele používala řádně. Na začátku nasazení vozidla nahlase akci tachografu DTCO 1381, po jejím skončení ji opět odhlaste.  
➤ *Detaily viz "Vložení karty majitele" na strane 23.*
  - Zajistěte, aby bylo ve vozidle dostatečné množství schválených rolí papíru.
  - Sledujte bezvadnou funkci tachografu. Dodržujte intervaly předepsané na základě zákonných ustanovení pro kontrolu tachografu. (Periodická kontrola minimálně každé dva roky.)
- Pravidelně stahujte data z hromadné paměti DTCO 1381 a z karty řidiče a ukládejte tato data podle zákonných předpisů.
- Opravy a kalibraci nechávejte provádět pouze v autorizovaných servisech.  
➤ *Detaily viz "Povinnost kontroly tachografů" na strane 83.*
- Kontrolujte řádné užívání tachografu řidiči. V pravidelných intervalech kontrolujte doby řízení a odpočinku a upozorňujte na případné odchylky.
- ▶ **Zacházení s výtisky**
  - Zajistěte, aby výtisky nebyly poškozeny (staly se nečitelnými) světlem nebo slunečním zářením, ani vlhkostí nebo teplem.
  - Výtisky musí držitel vozidla/majitel uchovávat po dobu minimálně dvou let.

1

## ■ Zacházení s kartami tachografu

Vlastnictví karty tachografu opravňuje k používání tachografu DTCO 1381. Oblasti působnosti a přístupová práva jsou předepsány zákonodárci.

➔ Viz "Karty tachografu" strana 76.



Karta řidiče se vztahuje k určité osobě. Její pomocí se řidič identifikuje vůči tachografu DTCO 1381.

**Karta řidiče není přenositelná!**



Karta majitele je určena pro vlastníky a držitele vozidel se zabudovaným digitálním tachografem a nesmí se převádět na "třetí osoby".

**Karta majitele neslouží k jízdě!**



Pro zabránění ztrátě dat zacházejte s kartou tachografu opatrně a dodržujte také pokyny výdejních míst karet tachografu.

- Karty tachografu neohýbejte a nelámejte, rovněž je nepoužívejte k jiným účelům.
- Nepoužívejte poškozené karty tachografu.
- Kontaktní plochy udržujte v čistotě, suchu, bez tuků a olejů (kartu vždy uchovávejte v ochranném pouzdře).
- Chraňte ji před přímým slunečním zářením (nenechávejte ji ležet na přístrojové desce).
- Nepokládejte ji do bezprostřední blízkosti silných elektromagnetických polí.
- Karty nepoužívejte po datu platnosti, resp. včas před jejím uplynutím zažádejte o novou kartu tachografu.

## ► Čištění karty tachografu

Znečištěné kontakty karty tachografu čistěte lehce zvlhčenou utěrkou nebo čistící utěrkou z mikrovláken. (Lze získat ve Vašem příslušném prodejním a servisním centru.)



K čištění kontaktů karty tachografu nepoužívejte rozpouštědla, jako jsou ředidla nebo benzín.

# Úvod

**První kroky obsluhy**  
**Indikační a obslužné prvky**  
**Varianty zobrazení**  
**Speciální zobrazení**

## ■ První kroky obsluhy

### ► Pro majitele

1. Přihlaste majitele do tachografu DTCO 1381. Zasuňte kartu podniku do libovolné šachty pro karty.  
 ➤ *Detaily viz "Vložení karty majitele" na strane 23.*

 Karta majitele neslouží k jízdě!

2. Po přihlášení nebo nahrání dat vyjměte kartu podniku ze šachty pro karty.  
 ➤ *Detaily viz "Vyjmutí karty majitele" na strane 25.*

### ► Pro řidiče

1. Na začátku směny (začátku pracovního dne) zasuňte Vaši kartu řidiče do šachty pro karty.  
 ➤ *Detaily viz "Vložení karty (karet) řidiče" od strany 28.*
2. Příkazem "Manuální vstup" můžete doplňovat aktivity.  
 ➤ *Detaily viz "Manuální zadání" od strany 30.*

3. Tlačítkem aktivity nastavte aktivitu, kterou dnes chcete provést.  
 ➤ *Detaily viz "Nastavení aktivit" na strane 37.*
4. Nastavte čas na aktuální místní čas.  
 ➤ *Detaily viz "Nastavení místního času" na strane 57.*

Tachograf DTCO 1381 je připraven!

5. **Důležité!** Při přestávce nebo odpočinku bezpodmínečně nastavte aktivitu na "H".
6. Případné poruchy přístroje nebo komponent systému se zobrazí na displeji. Hlášení potvrďte.  
 ➤ *Detaily viz "Zobrazí se hlášení" od strany 62.*
7. Na konci směny (konci pracovního dne) nebo při změně vozidla vyjměte Vaši kartu řidiče ze šachty pro karty.  
 ➤ *Detaily viz "Vyjmutí karty (karet) řidiče" od strany 39.*

8. Aktivity uplynulých dní, jakož i uložené události atd. můžete vytisknout nebo zobrazit prostřednictvím funkcí menu.  
 ➤ *Detaily viz "Vyvolání funkcí menu" od strany 48.*



Platné zákonné předpisy specifické pro danou zemi nejsou v tomto návodu k použití uváděny a je nutné na ně případně dodatečně dbát!

## ■ Indikační a obslužné prvky

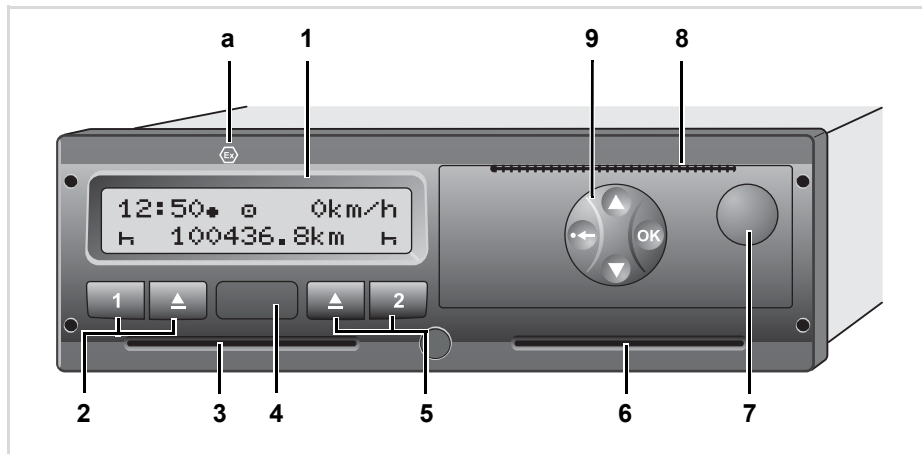

- (1) Displej
- (2) Tlačítka řidiče 1
- (3) Vstup na karty 1
- (4) Rozhraní pro stahování
- (5) Tlačítka řidiče 2
- (6) Vstup na karty 2
- (7) Tlačítko pro otevření zásuvky tiskárny
- (8) Trhací hrana
- (9) Tlačítka menu

(a) Značka "Ex" pro variantu ADR \*  
 (ADR = Evropská dohoda o mezinárodní silniční přepravě nebezpečných nákladů)

### ► Krátký popis

#### Displej (1)

V závislosti na provozním režimu vozidla se objevují různá zobrazení nebo se mohou zobrazovat data.

➔ Viz "Varianty zobrazení" strana 17.

#### Tlačítka řidiče 1 (2)

**1** Tlačítko aktivit řidiče 1  
 ➔ Viz "Nastavení aktivit" strana 37.

**▲** Vysouvací tlačítko vstupu na karty 1

#### Vstup na karty 1 (3)

Řidič 1, který bude vozidlo právě řídit, vloží svou kartu řidiče do vstupu na karty 1.

➔ *Detaily viz "Vložení karty (karet) řidiče" od strany 28.*





### Rozhraní pro stahování (4)

Pod krytkou se nachází rozhraní pro stahování. Toto rozhraní je odblokované pouze v případě, že je vložena karta majitele, kontrolní karta nebo dílenská karta.

➔ *Detaily viz "Přístupová práva karet tachografu" na straně 77.*

### Tlačítka řidiče 2 (5)

-  Tlačítko aktivít řidiče 2
-  Vysouvací tlačítko vstupu na karty 2

### Vstup na karty 2 (6)

Řidič 2, který vozidlo právě řídit nebude, vloží svou kartu řidiče do vstupu na karty 2 (provoz v týmu).

### Tlačítko pro otevření zásuvky tiskárny (7)



Tímto tlačítkem otevřete zásuvku tiskárny, například za účelem vložení role papíru.

### Trhací hrana (8)

Održením přes hranu můžete od role papíru oddělit výtisk, zhotovený integrovanou tiskárnou.

### Tlačítka menu (9)

Pro zadávání, zobrazování nebo tisk dat používejte následující tlačítka:

-  Vyberte požadovanou funkci nebo výběr listováním. (možné stisknutím a přidržením tlačítka auto-repeat-funkce.)
  -  Potvrďte vybranou funkci/výběr.
  -  Menu po krocích opusťte nebo přerušte zadávání země.
- ➔ *Detaily viz "Vyvolání funkcí menu" od strany 48.*

### Varianta ADR \* (a)

-  Jednotlivé funkce, jako vložení nebo vyjmutí karet tachografu, tisk nebo zobrazení dat, jsou dostupné jen se zapnutým zapalováním!

### Typový štítek

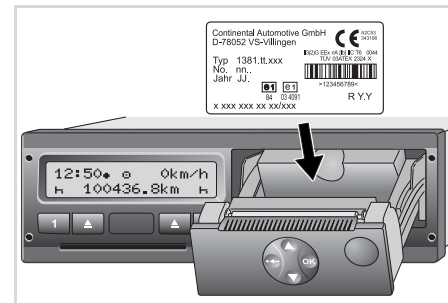

Typový štítek

Po otevření zásuvky tiskárny uvidíte typový štítek s následujícími údaji: jméno a adresa výrobce, varianta přístroje, sériové číslo, rok výroby, kontrolní značka, schvalovací značka a Release Stand.



## ■ Varianty zobrazení

### Všeobecné

Zobrazení sestává z piktogramů a textu, přičemž jazyk se automaticky nastavuje následovně:

- Zobrazený jazyk určuje karta řidiče vložená do vstupu na karty 1, resp. karta řidiče, která byla do tachografu DTCO 1381 naposledy vložena.
- Nebo karta tachografu s vyšší prioritou, například karta majitele, kontrolní karta.

### Volba jazyka

Alternativně k automatickému nastavení jazyka prostřednictvím karty tachografu můžete sami individuálně nastavit upřednostňovaný jazyk.

➔ *Detaily viz "Nastavení jazyka" na str. 49.*

### ► Pohotovostní mód

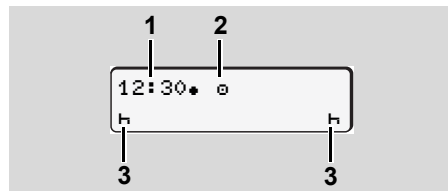

Zobrazení pohotovostního módu

V provozním režimu Provoz "e" se DTCO 1381 přepne po cca 5 minutách do režimu pohotovostní mód za následujících podmínek:

- zapalování vozidla je vypnuté
- a není zobrazeno žádné hlášení.

Vedle času (1) a provozního režimu (2) se zobrazují nastavené aktivity (3). Po dalších 3 minutách (hodnotu lze na přání upravit) displej zhasne.

Pohotovostní mód se zruší:

- když se zapne zapalování,
- když se stiskne libovolné tlačítko,
- nebo když tachograf DTCO 1381 nahlásí událost nebo poruchu.

### ► Upozornění po zapnutí zapalování



Upozornění po zapnutí zapalování

Pokud není ve vstupu na karty 1 vložena karta tachografu, zobrazí se na cca 20 sekund upozornění (1), poté se zobrazí standardní zobrazení (2).

► **Standardní zobrazení**

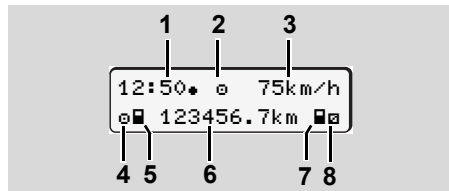

Standardní zobrazení

Jakmile vozidlo jede a nezobrazuje se žádné hlášení, zobrazí se automaticky standardní zobrazení.

- (1) Čas
  - se symbolem "•" = Místní čas bez symbolu "•" = Čas UTC
  - ➔ Viz "Správa času" strana 81.
- (2) Znak druhu provozu "provoz"
  - ➔ Detaily viz "Provozní režimy tachografu DTCO 1381" na strane 75.
- (3) Rychlost
- (4) Aktivita řidiče 1
- (5) Symbol karty řidiče 1
- (6) Celkový stav kilometrů
- (7) Symbol karty řidiče 2
- (8) Aktivita řidiče 2

► **Zobrazení dat při jízdě**

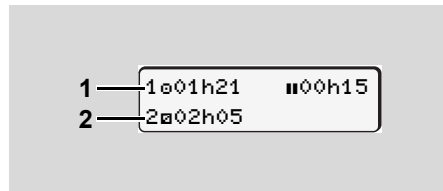

Zobrazení dat při jízdě

Během jízdy stiskněte libovolné tlačítko menu, čímž se zobrazí aktuální doby vložené karty řidiče.

- (1) Doby řidiče 1:
    - Doba řízení "e" od přerušení 45 minut a platné přerušení "h" (kumulativní doba přestávky, dílčí přerušení minimálně 15 minut a následujících 30 minut).
  - (2) Doba řidiče 2:
    - Současná aktivita doba pohotovosti "a" a doba trvání aktivity.
- ☞ Chybí-li karta řidiče, objeví se časy, které jsou přiřazeny příslušné přihrádce na kartu "1" nebo "2".

Při opětovném stisku tlačítka menu nebo po 10 sekundách se opět zobrazí standardní zobrazení.

► **Zobrazení dat při zastaveném vozidle**

U stojícího vozidla a zasunuté kartě řidiče můžete vyvolat další data karty řidiče.

➔ Viz "Vyvolání funkcí menu" strana 48.

► **Zobrazení hlášení**

Nezávisle na tom, jaké zobrazení se nyní zobrazuje a zda vozidlo stojí nebo jede, se přednostně zobrazují hlášení.

➔ Viz "Zobrazí se hlášení" strana 62.

## ■ Speciální zobrazení

### ► Stav výroby

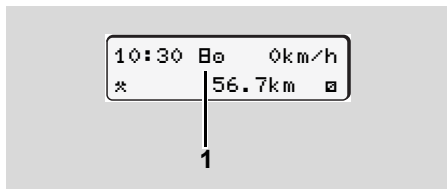

Zobrazení stavu výroby

Pokud nebyl tachograf DTCO 1381 ještě aktivován jako kontrolní přístroj, zobrazí se "stav výroby", symbol "E" (1). Mimo dílenskou kartu nepřijímá tachograf DTCO 1381 žádné jiné karty tachografu!



**Zajistěte, aby byl tachograf DTCO 1381 neprodleně řádně uveden do provozu autorizovaným odborným servisem.**

### ► Out of scope

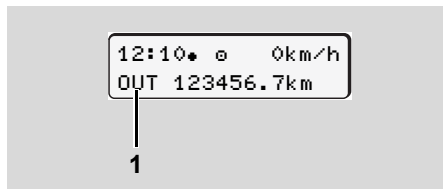

Zobrazení Out of scope

Vozidlo jede mimo oblast působnosti nařízení, "OUT" (1).

Tuto funkci můžete nastavit prostřednictvím menu.

➔ Viz "Zadání Out začátek/konec" strana 57.

Mimo oblast platnosti mohou být následující jízdy:

- Jízdy na neveřejných vozovkách.
- Jízdy mimo země EU.
- Jízdy, u kterých celková hmotnost vozidla nevyžaduje podle předpisů použití DTCO 1381.

### ► Převoz nebo jízda vlakem

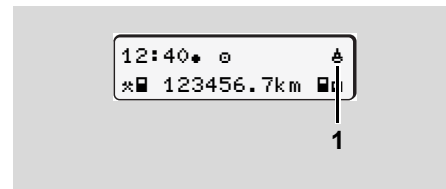

Zobrazení převozu nebo jízdy vlakem

Vozidlo se nachází na převozu nebo vlaku, symbol "T" (1).

Tuto funkci můžete nastavit prostřednictvím menu.

➔ Viz "Zadání začátku převozu / vlaku" strana 57.

## ► Chování při podpětí / přepětí

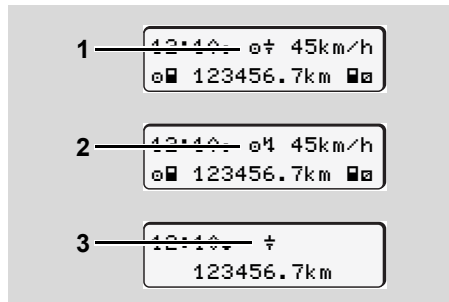

Zobrazení napájecího napětí

Momentální příliš nízké nebo vysoké napájecí napětí DTCO 1381 se projevuje následně:

**Případ 1: "⊖"** (1) Podpětí nebo ...

**Případ 2: "⊕"** (2) Přepětí

Tachograf DTCO 1381 nadále ukládá aktivity. Funkce tisku nebo zobrazení dat, jakož i zasunutí nebo vyjmutí karty tachografu nejsou možné!

**Případ 3: "⚡"** (3)

Tento případ odpovídá přerušení napětí. Tachograf DTCO 1381 nemůže plnit svůj úkol kontrolního přístroje! Aktivity řidiče se nezaznamenávají.

## ► Přerušení napětí

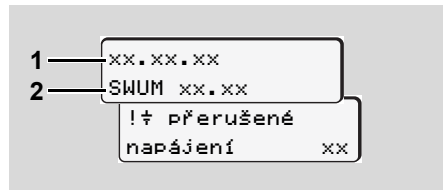

Zobrazení hlášení "přerušené napájení"

Jakmile je opět k dispozici napětí, objeví se na cca 5 vteřin verze provozního softwaru (1) a verze softwaru modulu upgrade (2).

Následně ohlásí DTCO 1381 "přerušení napětí".



Pokud se při správném palubním napětí na displeji permanentně zobrazuje symbol "⚡", vyhledejte, prosím, kvalifikovaný odborný servis!

Při poruše tachografu DTCO 1381 máte povinnost ručního zaznamenávání aktivit.

➡ Viz "Ruční zadání aktivit" strana 38.

## **Provozní režim "Majitel"**

**Funkce karty majitele**

**Vložení karty majitele**

**Příprava na stažení dat**

**Vyjmutí karty majitele**

## ■ Funkce karty majitele



Podnik má povinnost zajišťovat řádné používání karty (karet) majitele.

Dbejte, prosím, na zákonná ustanovení platná pro Vaši zemi!

**3**

Karta majitele identifikuje majitele a při prvním vložení přihlásí majitele do tachografu DTCO 1381. Tím budou zajištěna přístupová práva k datům přiřazeným majiteli.

Vložená karta majitele Vás opravňuje k následujícím funkcím:

- Přihlášení a odhlášení podniku na této jednotce DTCO 1381, na příklad při prodeji vozidla, ukončení nájemní smlouvy na vozidlo atd.
- Přístup k datům ve velkokapacitní paměti a obzvláště k datům, která jsou přiřazena pouze tomuto majiteli.
- Přístup k datům na vložené kartě řidiče.
- Zobrazení, tisk nebo stažení dat přes rozhraní pro stahování.



Karta majitele je koncipována výhradně pro správu dat majitele a neslouží k jízdě! Pokud jezdíte s kartou podniku objeví se hlášení.

V jednotlivých členských státech existuje povinnost, pravidelně stahovat data. V následujících případech doporučujeme data stáhnout z velkokapacitní paměti:

- prodej vozidla,
- odstavení vozidla,
- výměna tachografu DTCO 1381 v případě poruchy.

## ► Funkce menu v provozním režimu "Majitel"

Navigace ve funkcích menu probíhá principiálně vždy podle stejné systematiky.

➔ Viz "Vyvolání funkcí menu" strana 48.

Pokud se však například ve vstupu na karty 2 nachází karta majitele, zůstanou zablokována všechna hlavní menu přiřazená vstupu na karty 2.

➔ Viz "Přístup do menu zablokované!" strana 51.

V tomto případě můžete zobrazovat, tisknout nebo stahovat pouze data z karty řidiče vložené do vstupu na karty 1.

➔ Viz "Přehled struktury menu" strana 52.

## ■ Vložení karty majitele

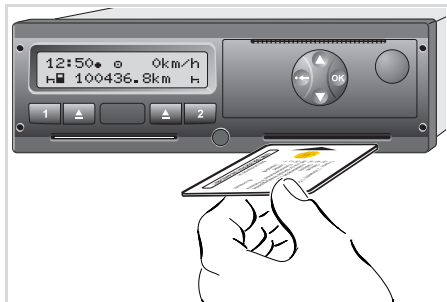

Vložení karty majitele

1. Zapněte zapalování. (Vyžadováno jen u varianty ADR \*.)
2. Vložte svou kartu majitele – čipem směrem nahoru a šipkou směrem vpřed – do libovolného vstupu na karty.

☞ Karta podniku určuje jazyk zobrazení. Alternativně můžete individuálně nastavit upřednostňovaný jazyk.  
 ➔ Viz "Nastavení jazyka" strana 49.

Krok / zobrazené menu	Vysvětlení / význam
<b>3.</b> 	Uvítací text; na cca 3 sekundy se zobrazí nastavený místní čas (12:50) a čas UTC (10:50).
<b>4.</b> 	Objeví se jméno společnosti. Indikátor průběhu zobrazuje postup čtení karty majitele.
<b>5.</b> 	Při prvním vložení karty majitele se provede automatické přihlášení majitele k tachografu DTCO 1381.  Funkce blokace majitele je aktivována. Tím se zaručí zachování ochrany dat specifických pro majitele!
<b>6.</b> 	Po načtení se zobrazí standardní zobrazení. Tachograf DTCO 1381 se nachází v provozním režimu "Majitel", symbol "A" (1).

## ■ Příprava na stažení dat

### Nebezpečí výbuchu

Dodržuje prosím pokyny pro dopravu a manipulaci s nebezpečnými látkami v prostředí, ohroženém výbuchem.

### Při nakládání a vykládání nebezpečných látek ...

- musí být krycí klapka (1) uzavřena
- a nesmí se provádět stahování dat.

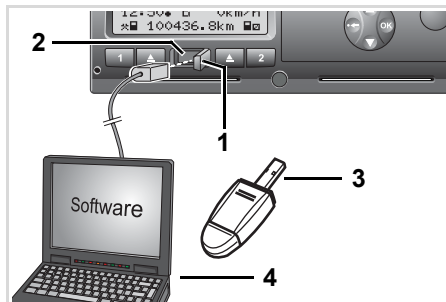

Připojení na rozhraní pro stahování

1. Odklopte krytku (1) doprava.
2. Propojte laptop (4) za pomoci interface pro download (2).
3. Spust'te čtecí software.
4. Nebo zasuňte download key (3) do download interface.

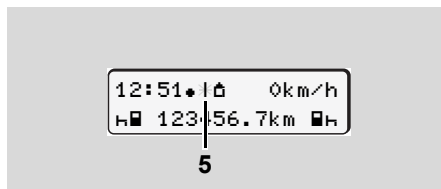

Identifikace: probíhá přenos dat (od rel. 1.3)  
Během přenosu dat se objeví symbol (5).

 V žádném případě nepřerušujte spojení s download interface. U varianty ADR \* nechte zapalování zapnuté.

5. Po stažení dat zavřete prosím bezpodmínečně krycí klapku (1).

### Identifikace dat

Před stažením dat opatří tachograf DTCO 1381 kopírovaná data digitálním podpisem (identifikací). Podle tohoto popisu je možné přiřazovat data tachografu DTCO 1381 a kontrolovat jejich úplnost a pravost.

### Stahování dat na dálku \* (remote)

Systém managementu autoparků dokáže po úspěšné autentizaci karty podniku stahovat uživatelská data také dálkově.

 Detailní informace o čtecím softwaru naleznete v příslušné dokumentaci.







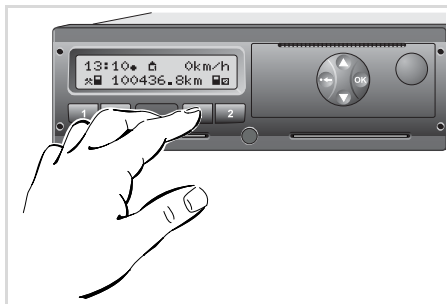

## ■ Vyjmutí karty majitele

-  Kartu majitele můžete ze vstupu na karty vyjmout pouze v případě, že vozidlo stojí!

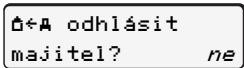
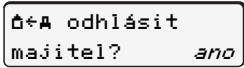
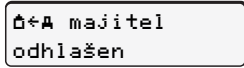

Vysunutí karty majitele

1. Zapněte zapalování. (Vyžadováno jen u varianty ADR \*.)
2. Stiskněte příslušné vysouvací tlačítko  vstupu na karty, ve kterém se karta majitele nachází.

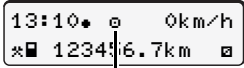
Krok / zobrazené menu	Vysvětlení / význam
<b>3.</b> 	Objeví se jméno společnosti; indikátor průběhu ukazuje, že tachograf DTCO 1381 na kartu majitele přenáší data.
<b>4.</b>     	<b>Neodhlašovat majitele</b> <ul style="list-style-type: none"> <li>• Tlačítka  /  zvolte "<b>Ne</b>" a potvrďte klávesou .</li> </ul> <b>Odhlášení majitele</b> <ul style="list-style-type: none"> <li>• Vyberte "<b>Ano</b>" a potvrďte výběr tlačítkem .</li> </ul> <p>Funkce blokace majitele je deaktivována. Uložená data Vašeho podniku budou však pro cizí podniky zablokována!</p>
<b>5.</b> 	<p>Karta majitele se uvolní, zobrazí se standardní zobrazení.</p> <p>Případně se předtím může objevit upozornění, že má dojít k periodické kontrole nebo že končí platnost karty podniku, ➔ viz <i>strana 72</i>.</p> <p>Tachograf DTCO 1381 se opět nachází v provozním režimu "Provoz", symbol "0" (1).</p>

 **Pozor:** Vstup na karty 2 je při otevřené zásuvce tiskárny zablokovaný! Na to Vás upozorní následující upozornění.

3

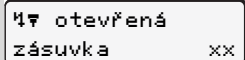

Hř otevřená  
zásuvka xx

Jakmile zásuvku tiskárny uzavřete, vysunutí se provede.

## **Provozní režim "Provoz"**

**Vložení karty (karet) řidiče**

**Nastavení aktivit**

**Vyjmutí karty (karet) řidiče**

**Změna řidiče/vozidla během provozu**

## ■ Vložení karty (karet) řidiče

 Podle správného postupu podle nařízení a v zájmu bezpečnosti dopravy Vás žádáme, abyste kartu (karty) řidiče vkládali pouze v případě, že vozidlo stojí.

**4** Vložení karty řidiče je možné i za jízdy, avšak tento postup se nahlásí jako událost a uloží se na Vaši kartu řidiče a v tachografu DTCO 1381!

➔ Viz "Přehled událostí" strana 64.

1. Zapněte zapalování. (Vyžadováno jen u varianty ADR \*.)  
Pokud se po zapnutí zapalování ve vstupu na karty 1 nenachází žádná karta řidiče, budete vyzváni k jejímu vložení!

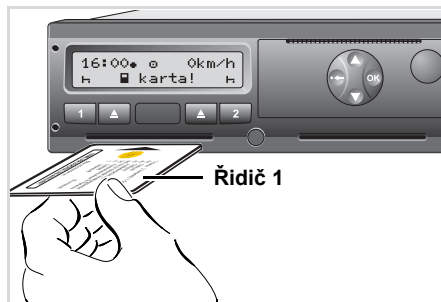

Upozornění: Chybí karta řidiče ve vstupu na karty 1

2. **Řidič 1**, který bude vozidlo řídit, vsune nejprve svou kartu řidiče – čipem nahoru a šipkou dopředu – do přihrádky na karty 1.  
Následující proces bude veden přes menu.  
➔ Viz "Postup menu po vložení karty řidiče" strana 29.
3. Jakmile bude karta řidiče 1 načtena, vloží **řidič 2** svou kartu řidiče do vstupu na karty 2.

-  Vyčkejte, než se objeví standardní zobrazení předtím, než zasunete další karty řidiče. To by jinak vedlo k přerušení procedury zadávání dříve vložené karty řidiče!  
➔ Viz "Přerušování procesu zadávání" strana 36.





### Poznámka

Průběh menu je pro řidiče 1 a řidiče 2 identický. Menu se zobrazí v jazyce uloženém na kartě řidiče. Alternativně můžete individuálně nastavit upřednostňovaný jazyk.

➔ Viz "Nastavení jazyka" strana 49.

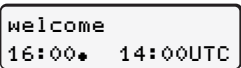
-  V případě **provozu s 1 řidičem** zůstane vstup na karty 2 prázdný!

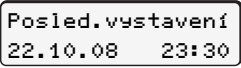
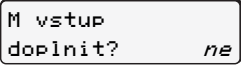
## ► Postup menu po vložení karty řidiče

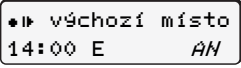
Krok / zobrazené menu	Vysvětlení / význam
1. 	Uvítací text; na cca 3 sekundy se zobrazí nastavený místní čas (16:00) a čas UTC (14:00).
2. 	Zobrazí se příjmení řidiče. Indikátor průběhu zobrazuje postup čtení karty řidiče.
3. 	Na cca 4 sekundy se zobrazí datum a čas posledního odebrání karty ve formátu času UTC.
4. 	Pokud nechcete doplňovat <b>žádné aktivity</b> : <ul style="list-style-type: none"> <li>• Zvolte "<b>Ne</b>" a volbu potvrďte.</li> </ul> Pokud chcete doplňovat <b>aktivity</b> : <ul style="list-style-type: none"> <li>• Zvolte "<b>Ano</b>" a volbu potvrďte. <ul style="list-style-type: none"> <li>➔ Viz "Manuální zadání" strana 30.</li> </ul> </li> </ul>
5. 	<ul style="list-style-type: none"> <li>• Na začátku směny zvolte zemi a potvrďte ji.</li> <li>• Tlačítkem  můžete zadávání země přerušit. Objeví se standardní zobrazení, krok 7.</li> </ul>
6. 	Případně budete k zadání regionu vyzváni automaticky: <ul style="list-style-type: none"> <li>• Vyberte region a potvrďte jej.</li> </ul>

Vyberte požadovanou funkci tlačítky ▲ nebo ▼ a výběr potvrďte tlačítkem OK. ➔ Viz "Výzva k vložení" strana 36.

Vyberte zemi tlačítky ▲ nebo ▼ a výběr potvrďte tlačítkem OK. ➔ Viz "Výběr země" strana 36.

➔ Viz "Značky regionů" strana 90.

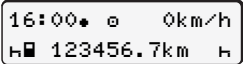

Krok / zobrazené menu	Vysvětlení / význam
<b>7.</b> 	Zobrazí se standardní zobrazení. Teprve když se údaje karty řidiče zcela načtou, objeví se symbol karty. Symboly, které se objevily předtím, mají následující význam: " _ " Karta řidiče se nachází v přihrádce na karty. " ■ " Můžete jet, příslušné údaje se načety.

Dokud se nezobrazí symbol karty, jsou dočasně neaktivní následující funkce:

- Vyvolání funkcí menu
  - Vyžádání karty tachografu
- ➔ Viz "Čtení karty řidiče" strana 36.

## 4

### ► Manuální zadání

Manuální zadání Vám umožňuje doplnění aktivit na kartě řidiče. Po každém vložení karty řidiče je možné provést následující zadání:

- Můžete pokračovat v pracovní směně a doplňovat na kartu řidiče aktivity, které byly provedeny mezi jejím vyjmutím a vložením; viz příklad 1, ➔ viz strana 31.
- Můžete pokračovat v pracovní směně, ukončit ji a/nebo nastavit před pracovní směnu aktivity; viz příklad 2, ➔ viz strana 33.







Podle nařízení je nutno všechny aktivity, které nebylo možno zaznamenat na DTCO 1381 (řidič se nenachází ve vozidle), zapsat dodatečně manuálním zadáváním na kartu řidiče.

Veškeré údaje o času, které provedete při manuálním zadávání do tachografu DTCO 1381, se provádějí v čase UTC!

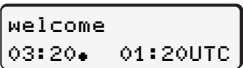

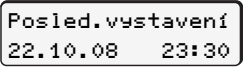
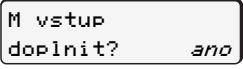
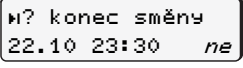
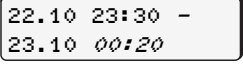
➔ Viz "Přepočet místního času na čas UTC" strana 82.

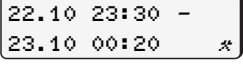
## ► Pokračování pracovní směny

Krok / zobrazené menu	Vysvětlení / význam
1. 	Uvítací text; na cca 3 sekundy se zobrazí nastavený místní čas (03:20) a čas UTC (01:20).
2. 	Zobrazí se příjmení řidiče. Indikátor průběhu zobrazuje postup čtení karty řidiče.
3. 	Na cca 4 sekundy se zobrazí datum a čas posledního odebrání karty ve formátu času UTC.
4. 	<ul style="list-style-type: none"> <li>Zvolte "Ano" a volbu potvrďte.</li> </ul>
5. 	<ul style="list-style-type: none"> <li>Pokud chcete v této pracovní směně pokračovat, vyberte a potvrďte "Ne".</li> </ul>
6. 	<ul style="list-style-type: none"> <li>Tlačítkem  nastavte a potvrďte požadovaný čas.</li> </ul>
7. 	<ul style="list-style-type: none"> <li>Nastavte a potvrďte požadovanou aktivitu "*".</li> </ul>

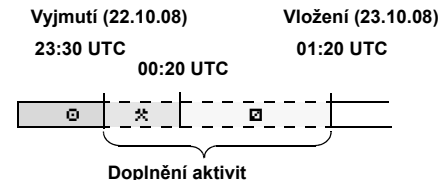
## Příklad 1



Vyberte požadovanou funkci tlačítky  nebo  a výběr potvrďte tlačítkem .   
 ➔ Viz "Výzva k vložení" strana 36.





Krok / zobrazené menu	Vysvětlení / význam
8.	<ul style="list-style-type: none"> <li>Pracovní směna bude pokračovat: Zvolte "<b>Ne</b>" a volbu potvrďte.</li> </ul>
9.	<ul style="list-style-type: none"> <li>Tlačítkem  nastavte a potvrďte požadovaný čas.</li> </ul>
10.	<ul style="list-style-type: none"> <li>Nastavte a potvrďte požadovanou aktivitu "<b>a</b>".</li> </ul>
11.	<ul style="list-style-type: none"> <li>Převezměte zadání: Zvolte "<b>Ano</b>" a volbu potvrďte. Nebo</li> <li>Vyberte "<b>Ne</b>", návrat na krok 4. Zadání můžete opakovat.</li> </ul>
12.	<p>Zobrazí se standardní zobrazení. Teprve když se údaje karty řidiče zcela načtou, objeví se symbol karty. Symboly, které se objevily předtím, mají následující význam:</p> <p>"_" Karta řidiče se nachází v přihrádce na karty.  "■" Můžete jet, příslušné údaje se načítly.</p>

Dokud se nezobrazí symbol karty, jsou dočasně neaktivní následující funkce:

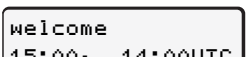

- Vyvolání funkcí menu
  - Vyžádání karty tachografu
- ➔ Viz "**Čtení karty řidiče**" strana 36.

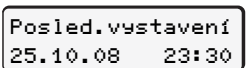
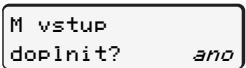
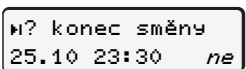
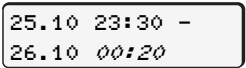

► **Nastavení aktivit směny**

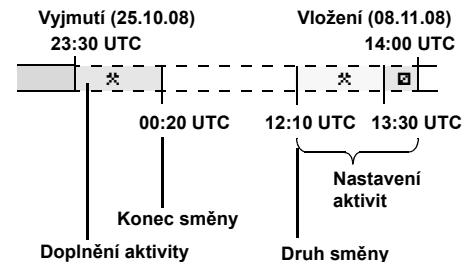
Krok / zobrazené menu	Vysvětlení / význam
1. 	Uvítací text; na cca 3 sekundy se zobrazí nastavený místní čas (15:00) a čas UTC (14:00). Upozornění: U tohoto tachografu DTCO 1381 byl během "Posledního vyjmutí" a "Vložení" karty řidiče místní čas nastaven již na konec letního času!
2. 	Zobrazí se příjmení řidiče. Indikátor průběhu zobrazuje postup čtení karty řidiče.
3. 	Na cca 4 sekundy se zobrazí datum a čas posledního odebrání karty ve formátu času UTC.
4. 	<ul style="list-style-type: none"> <li>Zvolte "<b>Ano</b>" a volbu potvrďte.</li> </ul>
5. 	<ul style="list-style-type: none"> <li>Pokud chcete v této směně pokračovat, vyberte a potvrďte "<b>Ne</b>".</li> </ul>
6. 	<ul style="list-style-type: none"> <li>Tlačítkem  nastavte a potvrďte požadovaný čas.</li> </ul>

**Příklad 2**

Vyberte požadovanou funkci tlačítky  nebo  a výběr potvrďte tlačítkem .  
➔ Viz "Výzva k vložení" strana 36.





Krok / zobrazené menu	Vysvětlení / význam
7.	<ul style="list-style-type: none"> <li>Nastavte a potvrďte požadovanou aktivitu "*".</li> </ul>
8.	<ul style="list-style-type: none"> <li>Předchozí pracovní směna je dokončena: Zvolte "Ano" a potvrďte.</li> </ul>
9.	<ul style="list-style-type: none"> <li>Na konci směny vyberte zemi a potvrďte konec této směny tlačítkem .</li> <li>Tlačítkem  můžete zadávání země přeskočit.</li> </ul>
10.	<ul style="list-style-type: none"> <li>Tlačítkem  nastavte a potvrďte zpětně začátek nové směny.</li> </ul>
11.	<ul style="list-style-type: none"> <li>Na začátku směny zvolte zemi a potvrďte ji.</li> <li>Tlačítkem  můžete zadávání země přeskočit.</li> </ul>
12.	<ul style="list-style-type: none"> <li>Tlačítkem  nastavte a potvrďte požadovaný čas provedené aktivity.</li> </ul>
13.	<ul style="list-style-type: none"> <li>Nastavte a potvrďte požadovanou aktivitu "*".</li> </ul>

➔ Viz "Výběr země" strana 36.

Po zadání země budete případně vyzváni k zadání regionu.

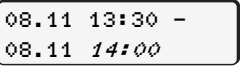

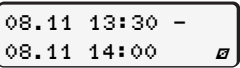
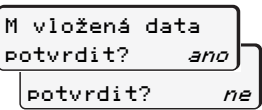
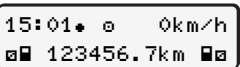
Krok / zobrazené menu	Vysvětlení / význam
<b>14.</b> 	<ul style="list-style-type: none"> <li>• Tlačítkem  nastavte a potvrďte požadovaný čas další aktivity.</li> </ul>
<b>15.</b> 	<ul style="list-style-type: none"> <li>• Nastavte a potvrďte požadovanou aktivitu "■".</li> </ul>
<b>16.</b> 	<ul style="list-style-type: none"> <li>• Převezměte zadání: Zvolte "<b>Ano</b>" a volbu potvrďte. Nebo</li> <li>• Vyberte "<b>Ne</b>", návrat na krok 4. Zadání můžete opakovat.</li> </ul>
<b>17.</b> 	<p>Zobrazí se standardní zobrazení. Teprve když se údaje karty řidiče zcela načtou, objeví se symbol karty. Symboly, které se objevily předtím, mají následující význam:</p> <p>"-" Karta řidiče se nachází v přihrádce na karty.</p> <p>"■" Můžete jet, příslušné údaje se načtly.</p>

Dokud se nezobrazí symbol karty, jsou dočasně neaktivní následující funkce:

- Vyvolání funkcí menu
  - Vyžádání karty tachografu
- ➔ Viz "**Čtení karty řidiče**" strana 36.

### ► Zvláštnosti procesu zadávání



#### Výzva k vložení

Není-li vložena karta, objeví se po 30 sekundách následující oznámení.





4

Prosím  
zadání



Pokud během dalších 30 sekund stisknete tlačítko , je možné v zadávání pokračovat. Jinak bude karta řidiče úplně načtena a zobrazí se standardní zobrazení. Zadání již potvrzená tlačítkem  tachograf DTCO 1381 uloží.

#### Výběr zemí



Nejprve se zobrazí naposledy zadaná země. Tlačítka  /  následně zobrazíte poslední čtyři zadané země; označení:

- Dvojtečka před zkratkou země "B".

Další výběr se provádí v abecedním pořadí, počínaje písmenem "A":

- tlačítkem  A, Z, Y, X, W, ... atd.;
- tlačítkem  A, B, C, D, E, ... atd.

► Viz "Zkratky zemí" strana 89.

Stiskem a přidržením tlačítka  nebo  výběr urychlíte (funkce auto repeat).

#### Přerušení procesu zadávání

V následujících případech tachograf DTCO 1381 proces zadávání přeruší:

- začátek jízdy nebo
- vložení 2. karty řidiče.

V obou situacích se karta řidiče úplně načte. Zadání již potvrzená tlačítkem  tachograf DTCO 1381 uloží.

#### Čtení karty řidiče

 Během procesu načítání karty řidiče jsou dočasně neaktivní jednotlivé funkce na DTCO 1381.

Stiskne-li se tlačítko menu, nebo uvolňovací tlačítko, objeví se hlášení.



prosím čekejte!

nebo

 výhoz není  
možný xx

## ■ Nastavení aktivit

- ⊖ = Doba řízení (automaticky při jízdě)
- \* = Všechny ostatní pracovní doby
- ⊞ = Doby pohotovosti (doby čekání, doby druhého řidiče, doba ve spací kabině během jízdy pro řidiče 2)
- ⌂ = Přestávky a odpočinek

### ► Manuální nastavení

- ☞ Nastavování aktivit je možné pouze při stojícím vozidle!

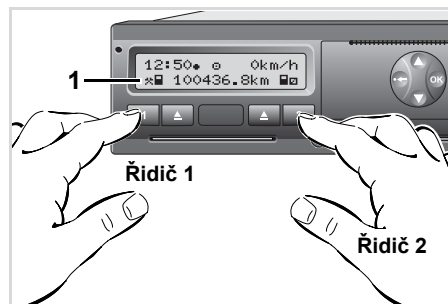

Nastavení aktivit

1. Řidič-1 stiskne tlačítko **1**.  
Stisknete tlačítko tolikrát, aby se na displeji (1) objevila požadovaná aktivita (⌂ ⊞ \*).
2. Řidič-2 stiskne tlačítko **2**.

### ► Automatické nastavení

DTCO 1381 automaticky přepíná na následující aktivity:

při ...	Řidič 1	Řidič 2
Jízda	⊖	⊞
Zastavení vozidla	*	⊞



#### Důležité!

Na konci směny nebo při přestávce bezpodmínečně nastavte aktivitu na "⌂". Tachograf DTCO 1381 jinak uloží pro řidiče 1 ostatní pracovní dobu "\*" a pro řidiče 2 dobu pohotovosti "⊞"!

### ► Automatické nastavení po zapnutí nebo vypnutí zapalování \*

Po zapalování může DTCO 1381 přepnout na definovanou aktivitu; například "⌂".

Aktivita (1) a/nebo (2), která se automaticky mění podle zapnutí nebo vypnutí zapalování, bliká po dobu 5 vteřin a je patrná pouze ve standardním zobrazení.

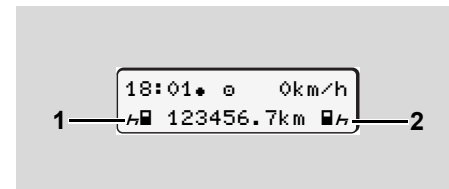

Blikání aktivity(aktivit)

- ☞ Změňte v případě potřeby nastavenou aktivitu podle vaší současné činnosti.

**Poznámka**

Jaká aktivita bude po zapalování z DTCO 1381 automaticky zapnuta/vypnuta, je možné naprogramovat autorizovanou dílnou podle přání zákazníka; ➔ viz strana 113.

**► Ruční zadání aktivit**

Podle nařízení jste jako řidič povinen aktivity rukopisně zaznamenávat v následujících případech:

- Při poruše tachografu DTCO 1381.
- Při ztrátě, odcizení, poškození nebo selhání karty řidiče je nutno na tachografu DTCO 1381 na začátku a na konci jízdy vyhotovit denní výtisk. Popřípadě do něj musíte dopsat doby pohotovosti a ostatní pracovní doby.

Na zadní stranu role papíru máte možnost ručně (2) zapsat své aktivity a doplnit výtisk osobními údaji (1).

o *Mustermann Heinz*  
 F 112345678901234 5 6  
 A No. *VS-VM 612*  
 •+ *VS-Villingen*  
 +• *München*  
 + km *92 978*  
 km+ *92 610*  
 km *368*  
 Dat. *12.10.2008*  
*Mustermann Heinz*  
 (Signature)  
 DTCCOP 1 [E1] 174  
 Tachograph [E1] 04 [E2] 25

Ruční zapsání aktivit

**Osobní údaje**

- o Křestní jméno a příjmení
- o F Číslo karty řidiče nebo řidičského průkazu
- A No. Registrační značka vozidla
- + Místo na začátku směny
- +• Místo na konci směny
- +km Stav tachometru na konci směny
- km+ Stav tachometru na začátku směny
- km Počet najetých kilometrů
- Dat. Datum
- Sig. Vlastnoruční podpis



Dbejte, prosím, na zákonná ustanovení platná pro Vaši zemi!

## ■ Vyjmutí karty(karet) řidiče

☞ Karta řidiče může na konci směny principiálně zůstat ve vstupu na karty. Aby se však zabránilo zneužití, kartu řidiče z tachografu DTCO 1381 vyjmejte!



Při změně řidiče nebo vozidla je v zásadě nutné kartu řidiče vyjmout ze vstupu na karty.

➔ Viz "Změna řidiče / vozidla během provozu" strana 41.

☞ Kartu řidiče můžete ze vstupu na karty vyjmout pouze v případě, že vozidlo stojí!

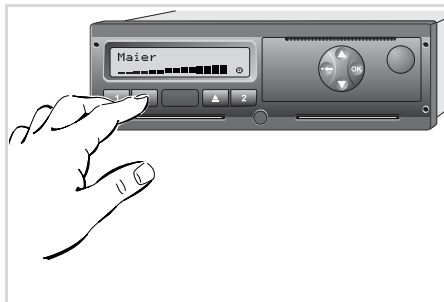

Vysunutí karty řidiče

1. Zapněte zapalování. (Vyžadováno jen u varianty ADR \*.)
2. Nastavte příslušnou aktivitu; například na konci směny na "H".
3. Stiskněte příslušné vysouvací tlačítko  vstupu na karty 1 nebo vstupu na karty 2. Následující proces bude veden přes menu.
 

➔ Viz "Postup menu po vyjmutí karty řidiče" strana 40.









Vstup na karty 2 je při otevření zásuvky tiskárny zablokovaný! Na to Vás upozorní následující upozornění.

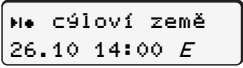

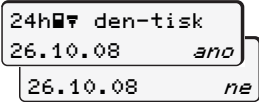
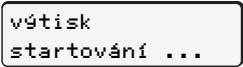
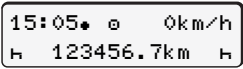
Jakmile zásuvku tiskárny uzavřete, vysunutí se provede.

## ► Postup menu po vyjmutí karty řidiče

Krok / zobrazené menu	Vysvětlení / význam
1. 	Zobrazí se příjmení řidiče. Indikátor průběhu ukazuje, že tachograf DTCO 1381 na kartu řidiče přenáší data.
2. 	<ul style="list-style-type: none"> <li>• Na konci směny zvolte zemi a potvrďte ji.</li> <li>• Nebo můžete zadávání země přeskočit tlačítkem .</li> </ul>
3. 	Pokračování v zápisu na kartu řidiče.
4. 	<ul style="list-style-type: none"> <li>• Pokud potřebujete výtisk, vyberte a potvrďte "Ano".</li> <li>• Pokud výtisk nepotřebujete, vyberte a potvrďte "Ne".</li> </ul>
5. 	Při zvolení funkce se na displeji zobrazí postup akce.
6. 	Karta řidiče se uvolní, zobrazí se standardní zobrazení. Případně se předtím může objevit upozornění, že má dojít k periodické kontrole nebo že končí platnost karty řidiče, ➔ viz strana 72.

Průběh je pro řidiče 1 a řidiče 2 identický. Vyberte zemi tlačítky  nebo  a výběr potvrďte tlačítkem .

Po zadání země budete případně vyzváni k zadání regionu.



## ■ Změna řidiče / vozidla během provozu

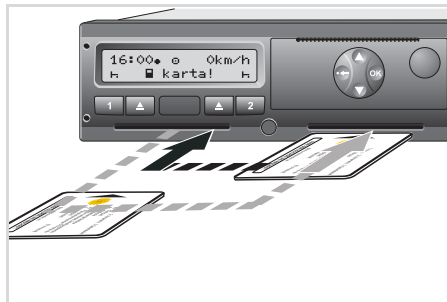

Výměna karty(karet) řidiče

### Případ 1:

#### Posádka se střídá, řidič 2 se stane řidičem 1

1. Vyjměte karty řidiče ze vstupu na karty a vložte je do druhého vstupu na karty. Řidič 2 (**nyňí řidič 1**) zasune nejprve svou kartu řidiče do přihrádky na kartu 1 a řidič 1 (**nyňí řidič 2**) zasune svou kartu řidiče do přihrádky na kartu 2.
2. Nastavte požadovanou aktivitu.

### Případ 2:

#### Řidič 1 a/nebo řidič 2 opustí vozidlo

1. Příslušný řidič si vyžádá kartu řidiče, vytvoří popřípadě denní výtisk a vyjme svou kartu řidiče z tachografu DTCO 1381.
2. Nová posádka vozidla vloží karty řidiče v závislosti na své funkci (řidič 1 nebo řidič 2) do vstupu na karty.

### Případ 3 - kombinovaný provoz: Jízda s různými typy tachografů

- Na příklad tachografy s optickým záznamem na záznamovou kartu nebo ...
- Digitální tachografy s kartou řidiče podle nařízení ES (EHS) č. 3821/85, příloha I B, například DTCO 1381.

Při silniční kontrole musí řidič předložit za aktuální týden a posledních 28 dní následující:

- Kartu řidiče (1).
- Příslušné denní výtisky z digitálního tachografu (2), například při poškození nebo chybné funkci karty řidiče.

- Popsané zapisovací kotouče (3).
- Stejně jako případně ručně napsané poznámky o aktivitách.

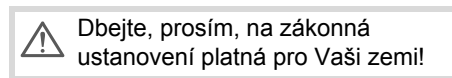
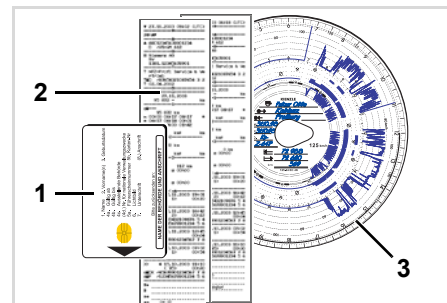

### ► Průvodní dokumenty

Podle směrnice 2006/22/ES Evropské komise musí řidič prokázat potvrzení o následujících skutečnostech za uplynulých 28 dnů:

- Doba, kterou řidič trávil na dovolené na zotavenou.
- Doba, kterou řidič trávil na dovolené.
- Doba jízdy, která byla realizována mimo aplikační oblast výnosu (ES) č. 561/2006 nebo AETR.



Vytisknutelný formulář naleznete na internetu na adrese: **ec.europa.eu**

**POTVRZENÍ O ČINNOSTECH PODLE NAŘÍZENÍ (ES) č. 561/2006 NEBO O OSÁDEK VOZIDEL V MEZINÁRODNÍ SILNIČNÍ DOPRAVĚ**

*Vyplnit na stroji a podepsat před cestou.  
Kdykoli je to požadováno, předkládat s původními záznamy.  
Nepravdivý údaj je posuzován jako přestupek.*

- Jméno podnikajícího subjektu
- Adresa ulice, poštovní směrovací číslo, město, země
- Telefonní číslo (včetně mezinárodní předvolby)
- Číslo faxu (včetně mezinárodní předvolby)
- E-mailová adresa

Já, níže podepsaný/podepsaná:

- Jméno a příjmení
- Police ve firmě

potvrzuji, že řidič:

- Jméno a příjmení
- Datum narození
- Číslo řidičského průkazu nebo číslo občanského průkazu nebo číslo pasu v období:
- od (čas-den-měsíc-rok)
- do (čas-den-měsíc-rok)
- měl volno z důvodu nemoci (\*\*)
- čerpal řádnou dovolenou (\*\*)
- řídil jiné vozidlo vyňaté z oblasti působnosti nařízení (ES) č. 561/2006 n

16. Za podnikající subjekt, místo \_\_\_\_\_  
podpis \_\_\_\_\_

17. Já, řidič, potvrzuji, že jsem neřídil vozidlo spadající do oblasti působnosti nařízení výše uvedeného období.

18. Místo \_\_\_\_\_ datum \_\_\_\_\_  
podpis řidiče \_\_\_\_\_  
\_\_\_\_\_

(\*) Tento formulář je k dispozici v elektronické vytisknutelné podobě na internetové stránce  
(\*\*) Zaškrtnout pouze jednu z možností na řádcích 13, 14 nebo 15.

Výtah: Formulář aktivit

<http://eur-lex.europa.eu/LexUriServ/LexUriServ.do?uri=OJ:L:2007:099:0014:0015:CS:PDF>

# Manipulace s tiskárnou

Vložení role papíru

Tisk dat

## ■ Vložení role papíru

### Upozornění

Používejte (objednávejte) pouze role papíru (Originál VDO tiskový papír), ze kterých je patrné následující označení:

- Typ tachografu (DTCO 1381) s kontrolní značkou "84"
- a schvalovací značkou "174" nebo "189".



Stiskněte tlačítko pro otevření

1. Stiskněte tlačítko pro otevření; zásuvka tiskárny se otevře.



### Nebezpečí poranění V závislosti na objemu tisku může být tepelná tisková hlava velmi horká. Můžete si popálit prsty!

Před vkládáním role papíru postupujte opatrně nebo počkejte, dokud se tisková hlava neochladí.

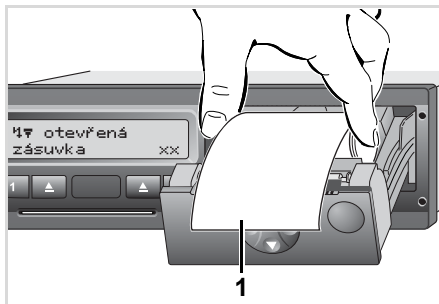

Vložení role papíru

2. Vložte novou roli papíru podle obrázku.



Dbejte na to, aby se rolička papíru nesevěřela do zásuvky tiskárny a začátek papíru (1) aby nepřečnil přes okraj zásuvky tiskárny!

3. Zásuvku tiskárny zavřete za její střed. Tiskárna automaticky začne s posuvem papíru.



### Nebezpečí poranění

Dbejte na to, aby byla zásuvka tiskárny vždy zavřená. Vy a jiné osoby se můžete poranit o otevřenou zásuvku tiskárny.

4. Tiskárna je připravená k provozu. Můžete spustit tisk, resp. přerušeny tisk (na konci papíru) bude automaticky pokračovat.

## ■ Tisk dat

### ► Spuštění tisku

 Tisk je možný pouze v případě, že ...

- vozidlo stojí a zapalování je zapnuté (vyžadováno jen u varianty ADR \*),
- je zásuvka tiskárny zavřená a je vložena role papíru,
- tisku nebrání žádná jiná porucha.



1. K dennímu výtisku budete vyzváni prostřednictvím menu po "vyjmutí karty řidiče" (1) nebo si příslušný výtisk vyžádáte přes menu (2).  
 ➔ Viz "Vyvolání funkcí menu" strana 48.

2. Zobrazené menu potvrďte tlačítkem **OK**, tisk se spustí.
3. Počkejte, dokud nebude tisk dokončen.

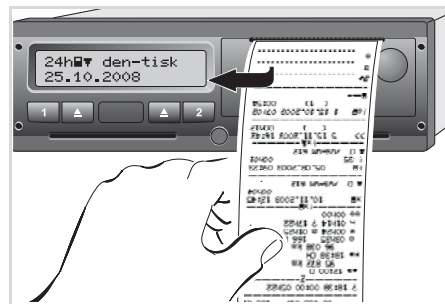

Oddělení výtisku od role papíru

4. Oddělte výtisk od role papíru pomocí trhací hrany – zatáhněte nahoru nebo dolů.
5. Uchovávejte výtisk tak, aby byl chráněn před znečištěním, slunečním světlem i světlem z ostatních zdrojů.

### ► Přerušení tisku

1. Během probíhajícího tisku ještě jednou stiskněte tlačítko **OK**, zobrazí se následující dotaz.



2. Vyberte požadovanou funkci tlačítky **▲** / **▼** a tlačítkem **OK** ji potvrďte; tisk bude pokračovat nebo se přeruší.

### ► Zvláštnosti při tisku

- Pokud byl začátek směny před 00:00 času UTC, vytiskne tachograf DTCO 1381 po "vyjmutí karty řidiče" automaticky denní hodnotu z předchozího dne a aktuálního dne.
- Blížící se konec papíru je oznamován barevným označením (1) na zadní straně výtisku.
- Na konci papíru se zobrazí následující hlášení.

5

470 není papír

xx

- Pokud bude během hodiny vložena nová role papíru, bude DTCO 1381 automaticky pokračovat v tisku.
- Upozornění je uvedeno v prvních dvou řádcích následující sestavy (3).

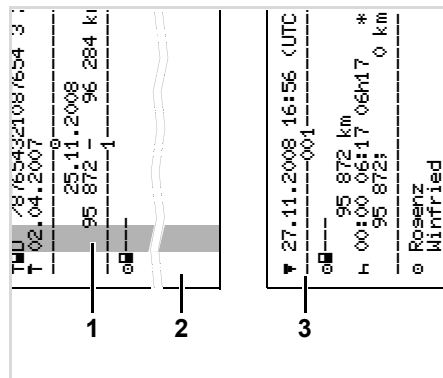

Pokračování v tisku na konci papíru

(1) Barevné označení (na zadní straně)

(2) Konec přerušené sestavy

(3) Pokračování přerušené sestavy

Řádek 1: Startovní čas sestavy

Řádek 2: Počítadlo průběžného počtu sestav



Jednotlivé řádky 1. sestavy můžete případně 2. sestavy opakovat!

### ► Odstranění vzpříčeného papíru

Papír se může vzpříčit, například pokud nebyl řádně oddělen výtisk, v důsledku čehož se posun následujícího výtisku zablokoval v otvoru na papír.

1. Otevřete zásuvku tiskárny.
  - ➔ Viz "Vložení role papíru" strana 44.
2. Oddělte zmuchlaný papír od role papíru a odstraňte ze zásuvky tiskárny zbytky papíru.
3. Opět vložte roli papíru a zavřete zásuvku tiskárny.



**Dbejte, prosím, na uvedená varovná upozornění!**

➔ Viz "Vložení role papíru" strana 44.

## **Funkce menu**

**Vyvolání funkcí menu**

**Přehled struktury menu**

**Hlavní menu Výtisk řidič 1 / řidič 2**

**Hlavní menu Výtisk vozidlo**

**Hlavní menu Zadání řidič 1 / řidič 2**

**Hlavní menu Zadání vozidla**

**Hlavní menu Zobrazení řidič 1 / řidič 2**

**Hlavní menu Zobrazení vozidla**

## ■ Vyvolání funkcí menu

### ► Během jízdy

1. Během jízdy stisknete libovolné tlačítko menu, čímž se zobrazí aktuální doby vložené karty řidiče.
2. Při opětovném stisku tlačítka menu nebo po 10 sekundách se opět zobrazí standardní zobrazení.

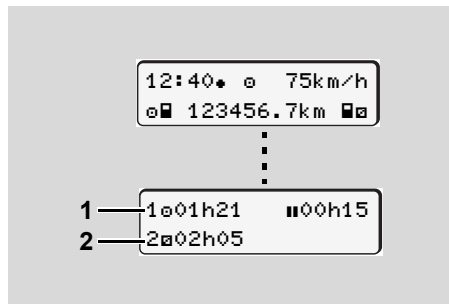

Zobrazení dat při jízdě

- (1) Doby řidiče 1
- (2) Doby řidiče 2

► *Detaily viz "Zobrazení dat při jízdě" na strane 18.*

### ► Při stojícím vozidle

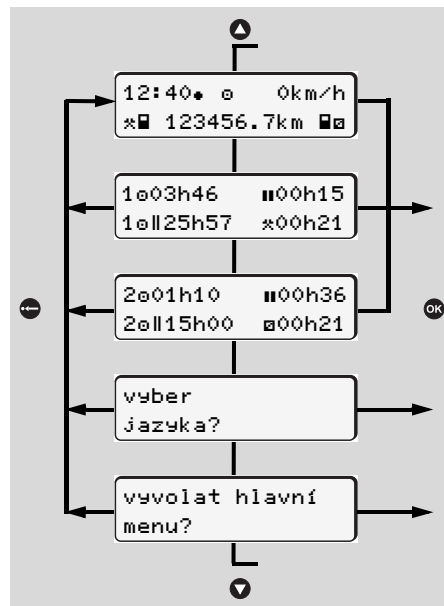

Navigace ve standardním zobrazení

1. Ze základního zobrazení získáte podrobnější časové údaje zasunuté karty (karet) řidiče tlačítky ▲ / ▼.  
► Viz "Zobrazení časů karet řidičů" strana 49.  
Nebo
2. Jazyk zobrazení/ovládání menu můžete změnit.  
► Viz "Nastavení jazyka" strana 49.  
Nebo
3. Stiskem tlačítka OK můžete vyvolat rozsáhlé množství funkcí menu.  
► Viz "Přehled struktury menu" strana 52.
4. Zpět ke standardnímu zobrazení můžete listovat buď pomocí tlačítek ▲ / ▼ nebo přímo daným tlačítkem ◀.



### ► Zobrazení časů karet řidičů

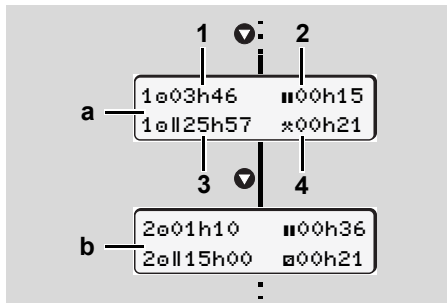

Zobrazení údajů o řidiči 1 a 2

**1.** Tlačítkem můžete zobrazit časy karty (karet) řidiče.

**(a)** Doby řidiče 1

**(b)** Doby řidiče 2

**(1)** Doba řízení od přestávky 45 minut

**(2)** Součet platných přerušení

**(3)** Doba řízení dvojitého týdne

**(4)** Doba trvání nastavené aktivity

Chybí-li karta řidiče, objeví se časy (kromě na poz. 3), které jsou přiřazeny příslušné přihrádce na kartu "1" nebo "2".

### ► Nastavení jazyka

Dbejte na odstavec "Uložení nastavení jazyka", aby si DTCO 1381 dočasně zapamatoval požadovaný jazyk.

1. Zvolte pomocí tlačítek / zobrazením "vyber jazyka?" a stiskněte tlačítko .
2. Vyberte pomocí tlačítek / požadovaný jazyk a potvrďte výběr tlačítkem .

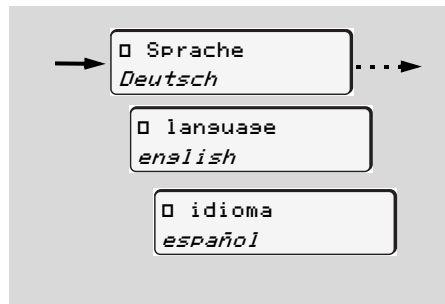

Vyberte požadovaný jazyk

3. Po 3 sekundách DTCO 1381 hlásí provedenou akci ve zvoleném jazyce.

### Uložení nastavení jazyka

Nachází-li se v okamžiku nastavení jazyka v přihrádce na kartu 1 pouze vaše karta řidiče nebo karta společnosti, zapamatuje si DTCO 1381 pod vaším číslem karty upřednostňovaný jazyk.

Při dalším vyjmutí/zasunutí karty tachografu jsou všechny zobrazované texty ovládaní menu v požadovaném jazyce.

DTCO 1381 má paměť až pro 5 položek. Jsou-li všechny obsazené, přepíše se nejstarší uložená hodnota.

► Navigace ve funkcích menu

☞ Vyvolání funkcí menu je možné pouze v případě, že vozidlo stojí!

**Pokud si u varianty ADR \* přejete zamýšlená data vytisknout nebo zobrazit, zapněte zapalování.**

Postup je vždy podle stejné systematiky a je důkladně popsán níže.

1. Stiskněte tlačítko **OK**, nalézáte se v 1. hlavním menu.

6



1. Hlavní menu

Blikání 2. řádku (zobrazeno kurzívou) (1) indikuje, že jsou na výběr další možnosti.



Listování v hlavním menu

2. Tlačítka **▲** / **▼** vyberete požadované hlavní menu, na příklad tisk údajů o vozidle (2).

3. Výběr potvrďte tlačítkem **OK**.

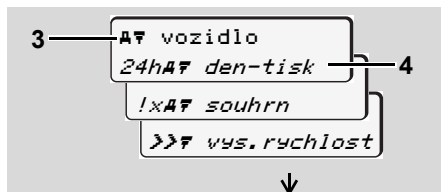

Výběr funkce menu

Objeví se zvolené hlavní menu (3), možné funkce blikají ve 2. řádce (4).

4. Tlačítka **▲** / **▼** vyberte požadovanou funkci, například denní výtisk (4).

5. Výběr potvrďte tlačítkem **OK**.

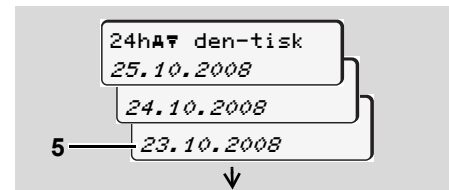

Výběr požadovaného dne

6. Tlačítka **▲** / **▼** vyberte požadovaný den (5).

7. Výběr potvrďte tlačítkem **OK**. Tachograf DTCO 1381 ohlásí na cca 3 sekundy vybranou akci. Následně se zobrazí poslední vybraná položka menu.

8. Tlačítka **▲** / **▼** zvolte další den k tisku.

9. Nebo stisknete tlačítko **⏪** a vrátíte se do nejbližší vyšší úrovně menu.

### ► Přístup do menu zablokován!

#### Příklad 1: Karta řidiče chybí, nebo se v přihrádce na kartu nachází karta společnosti/kontrolní karta.

Hlavní menu se sice zobrazí, avšak 2. řádek neblíká.



Při volbě funkce tlačítkem **OK** se zobrazí následující upozornění.



### Příklad 2: Přístup k datům zablokován

Přístup na uložená data je na základě nařízení upraven přístupovými právy a realizuje se prostřednictvím karet tachografu. Chybějící oprávnění je indikováno následovně:

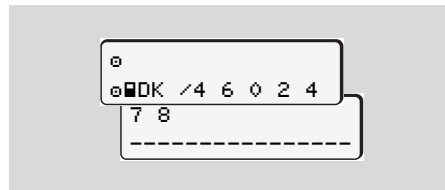

Data se zobrazují ve zkomolené formě. Osobní data se zcela nebo částečně skryjí.

### ► Opuštění funkcí menu

#### Automaticky

Menu se automaticky opustí v následujících situacích:

- Po vložení nebo vyjmutí karty tachografu
- nebo při začátku jízdy.

#### Manuálně

1. Stiskněte tlačítko **←**, dokud se nezobrazí následující dotaz:



2. Tlačítka **▲** / **▼** vyberte "Ano" a výběr potvrďte tlačítkem **OK**. Nebo pomocí tlačítka **←** dotaz přejděte. Zobrazí se standardní zobrazení.

## ■ Přehled struktury menu

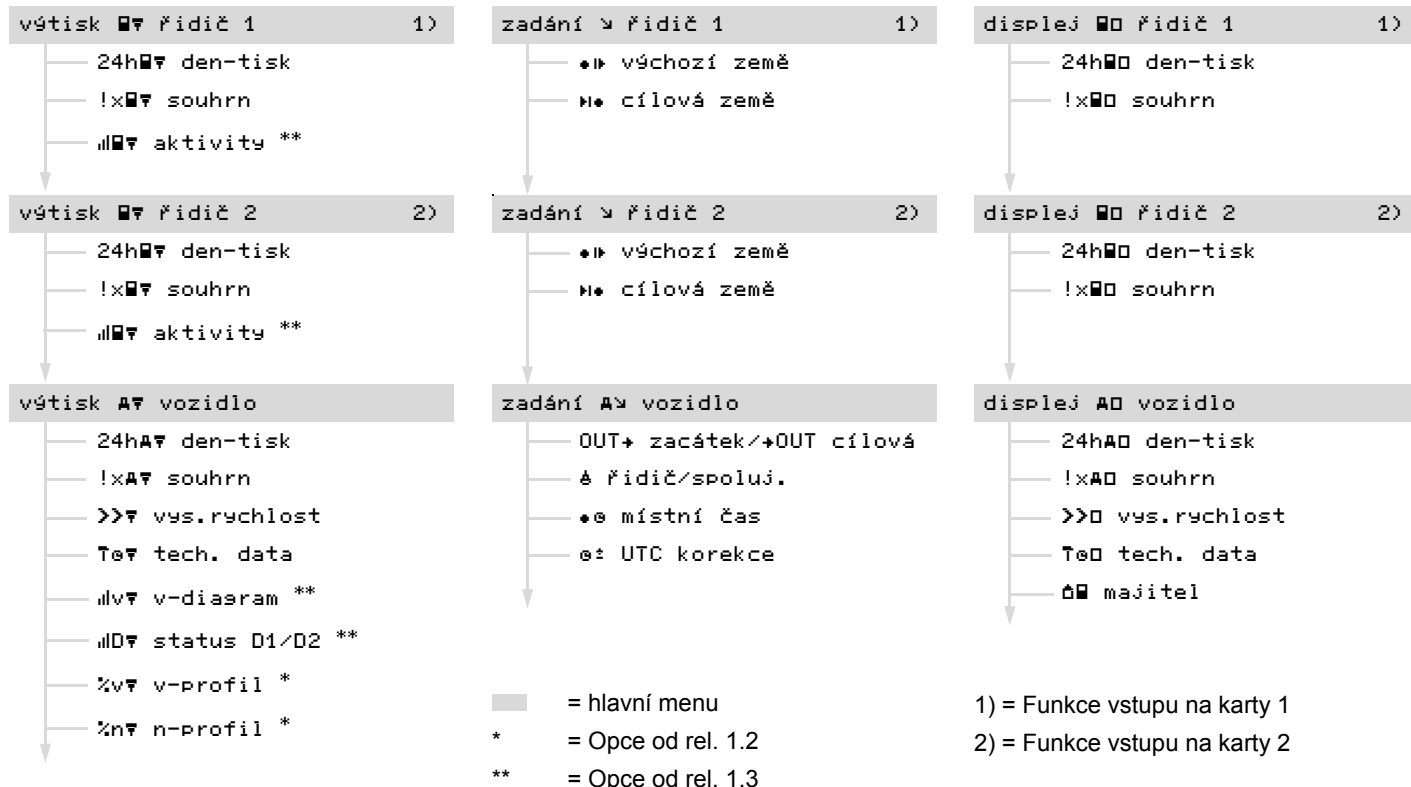

## ■ Hlavní menu Výtisk řidič 1/řidič 2

V tomto hlavním menu můžete tisknout data z vložené karty řidiče. Uvedené funkce vybírejte po krocích.

 U varianty ADR \* zapněte zapalování. Jinak se při vybrání tisku zobrazí upozornění: Teprve po zapalování "zapnuto" a po novém výběru následuje výtisk.

### Poznámka

Průběh je pro řidiče 2 stejný, jako pro řidiče 1, a v dále uvedeném textu již není explicitně popisován.

#### ► Tisk denní hodnoty

1. 

```
výtisk
[ ] řidič 1
```
2. 

```
[ ] řidič 1
24h[ ] den-tisk
```

3. 

```
24h[ ] den-tisk
23.10.2008
22.10.2008
```

Vytisknou se všechny aktivity zvoleného dne; ➔ viz strana 91.

#### ► Tisk událostí

1. 

```
výtisk
[ ] řidič 1
```
2. 

```
[ ] řidič 1
!x[ ] souhrn
```

Vytisknou se uložené nebo ještě aktivní události a poruchy; ➔ viz strana 92.

#### ► Vytisknutí aktivit \*

1. 

```
výtisk
[ ] řidič 1
```
2. 

```
[ ] řidič 1
[ ] [ ] aktivity
```
3. 

```
[ ] [ ] aktivity
23.10.2008
22.10.2008
```

Vytisknou se všechny aktivity posledních 7 kalendářních dnů od zvoleného dne; ➔ viz strana 96.

## ■ Hlavní menu Výtisk vozidlo

V tomto hlavním menu můžete tisknout data z velkokapacitní paměti. Uvedené funkce vybírejte po krocích.

### ▶ Tisk denní hodnoty z velkokapacitní paměti

6

1. výtisk  
A F vozidlo
2. A F vozidlo  
24h A F den-tisk
3. 24h A F den-tisk  
25.10.2008  
24.10.2008

Vytisknou se všechny aktivity řidiče v chronologickém pořadí, v rozdělení na řidiče 1 / řidiče 2; ➔ viz strana 93.

### ▶ Tisk událostí z velkokapacitní paměti

1. výtisk  
A F vozidlo
2. A F vozidlo  
! x A F souhrn

Vytisknou se uložené nebo ještě aktivní události a poruchy; ➔ viz strana 94.

### ▶ Tisk překročení rychlosti

1. výtisk  
A F vozidlo
2. A F vozidlo  
>> F vys. rychlost

Vytisknou se překročení hodnoty rychlosti nastavené v tachografu DTCO 1381; ➔ viz strana 95.

### ▶ Tisk technických dat

1. výtisk  
A F vozidlo
2. A F vozidlo  
T a F tech. data

Vytisknou se identifikační data vozidla, senzorů a kalibrace; ➔ viz strana 95.

## ▶ Vytisknout v-diagram \*

1. `výtisk`  
`A7 vozidlo`
2. `A7 vozidlo`  
`nlv7 v-diagram`
3. `nlv7 v-diagram`  
`25.10.2008`  
`24.10.2008`

Od zvoleného dne se vytiskne sestava rychlostního průběhu; ➔ viz strana 96.

## ▶ Vytisknout status D1/D2 \*

1. `výtisk`  
`A7 vozidlo`
2. `A7 vozidlo`  
`nlD7 status D1/D2`

3. `nlD7 status D1/D2`  
`25.10.2008`  
`24.10.2008`

Od zvoleného dne se vytiskne sestava stavů vstupů za posledních 7 kalendářních dnů; ➔ viz strana 96.

## ▶ Tisk rychlostních profilů \*

1. `výtisk`  
`A7 vozidlo`
2. `A7 vozidlo`  
`%v7 v-profil`
3. `%v7 v-profil`  
`25.10.2008`  
`24.10.2008`

Vytiskne se profil rychlostí jízdy; ➔ viz strana 97.

## ▶ Tisk profilů frekvence otáček \*

1. `výtisk`  
`A7 vozidlo`
2. `A7 vozidlo`  
`%n7 n-profil`
3. `%n7 n-profil`  
`25.10.2008`  
`24.10.2008`

Vytiskne se profil otáček motoru; ➔ viz strana 97.

## ■ Hlavní menu Zadání řidič 1 / řidič 2

Nezávisle na funkci vložení nebo vyjmutí karty řidiče můžete provádět zadání země.



**Podle nařízení musí řidič 1 a řidič 2 zvlášť zadat zemi, ve které začnou nebo skončí směnu.**

### Poznámka

Průběh je pro řidiče 2 stejný, jako pro řidiče 1, a v dále uvedeném textu již není explicitně popisován.

6

### ► Zadání výchozí země

Postupně volte následující funkce:

1. zadání  
v řidič 1
2. v řidič 1  
\* výchozí země
3. \* výchozí země  
28.10 11:30 :D  
28.10 11:30 :E
4. \* výchozí místo  
11:30 E AN

Případně budete automaticky vyzváni k zadání regionu (krok 4).

### ► Zadání cílové země

Postupně volte následující funkce:

1. zadání  
v řidič 1
2. v řidič 1  
\* cílová země
3. \* cílová země  
29.10 11:30 :F  
29.10 11:30 :E
4. \* cílová místo  
11:30 E AN

Případně budete automaticky vyzváni k zadání regionu (krok 4).



## ■ Hlavní menu Zadání vozidla

V tomto hlavním menu můžete provést následující zadání.

### ► Zadání Out začátek/konec

Pokud s vozidlem cestujete mimo oblast působnosti nařízení, můžete nastavit, resp. opět ukončit funkci "out of scope".

Postupně volte následující funkce.

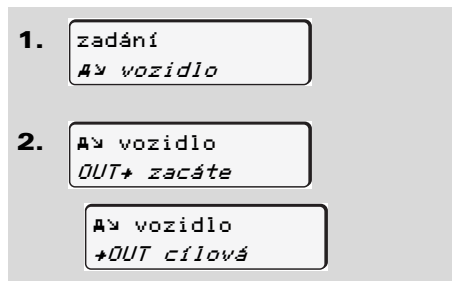

Nastavení "out of scope" se automaticky ukončí, jakmile do vstupu na karty vložíte nebo z něj vyjmete kartu řidiče.

### ► Zadání začátku převozu / vlaku

Můžete vyznačit přítomnost vozidla na převozu nebo vlaku.

Postupně volte následující funkce.

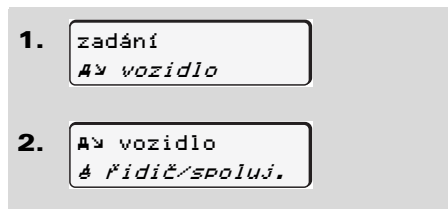

Záznam převozu se automaticky ukončí, jakmile se vozidlo začne pohybovat.

### ► Nastavení místního času

 Před prováděním změn se nejprve seznamte s kapitolou "Správa času".

► Viz "Správa času" strana 81.

Uvedené funkce vybírejte po krocích.

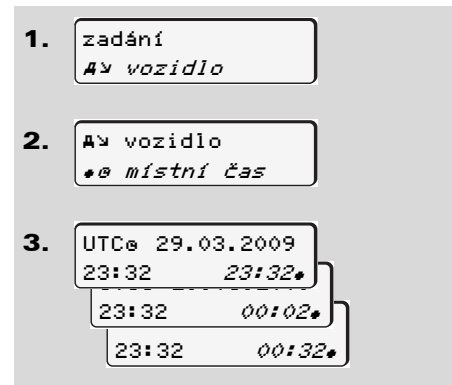

Čas na standardním zobrazení můžete přizpůsobit místní časové zóně, jakož i na začátku nebo konci letního času v krocích po ± 30 minutách.

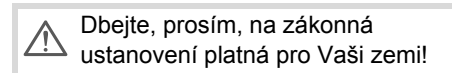

### ► Provedení korekce UTC

Čas UTC můžete korigovat maximálně o  $\pm 1$  minutu týdně. Větší odchylky může opravit pouze autorizovaný odborný servis.

Postupně volte následující funkce:

1.  zadání  
A vozidlo
2.  A vozidlo  
UTC korekce
3.  23:32UTC  
korekce +1min  
korekce -1min

6



Tyto funkce menu jsou zablokovány v následujících situacích:

- Během posledních dnů již byla provedena korektura.

Nebo

- Snažte se opravit UTC čas mezi 1 minutou před nebo minutu po půlnoci.

Při zvolení se na 3 sekundy zobrazí následující upozornění.

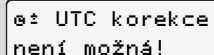

UTC korekce  
není možná!



Pokud odchylka zobrazeného času UTC činí více než 20 minut, vyhledejte, prosím, autorizovaný odborný servis!

## ■ Hlavní menu Zobrazení řidič 1/řidič 2

V tomto hlavním menu můžete zobrazovat data z vložené karty řidiče.

 U varianty ADR \* je zobrazení dat možné jen při zapnutém zapalování.

### Upozornění k zobrazení

Data na displeji se zobrazují podobně, jako na výtisku, přičemž jeden řádek výtisku (24 znaků) se zobrazí na dvou řádcích.

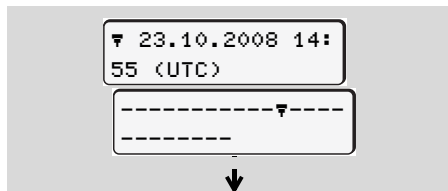

Příklad zobrazení dat

Pokud se při procházení informací tlačítka ▲ / ▼ vrátíte opět zpět, můžete zpětně vyvolat pouze cca 20 řádků výtisku.

Zobrazení opustíte tlačítkem ⏪.

### Poznámka

Vyvolání funkce je identické, jako vyvolání tiskové sestavy a nebude v následujícím textu explicitně popisováno.

Po krocích vybírejte možná zobrazení pro řidiče-1 nebo řidiče-2.



Všechny aktivity zvoleného dne, respektive všechny uložené nebo ještě aktivní události a poruchy můžete zobrazovat ve formě listování.

## ■ Hlavní menu Zobrazení vozidla

V tomto hlavním menu můžete zobrazovat data z hromadné paměti.

 U varianty ADR \* je zobrazení dat možné jen při zapnutém zapalování.



### Upozornění k zobrazení

Data na displeji se zobrazují podobně, jako na výtisku, přičemž jeden řádek výtisku (24 znaků) se zobrazí na dvou řádcích.

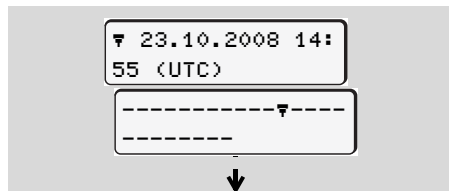
6



Příklad zobrazení dat

Pokud se při procházení informací tlačítka  /  vrátíte opět zpět, můžete zpětně vyvolat pouze cca 20 řádků výtisku.

Zobrazení opustíte tlačítkem .

### Poznámka

Vyvolání funkcí je identické, jako vyvolání tiskové sestavy a nebude v následujícím textu explicitně popisováno.

Možné funkce vybírejte po krocích.

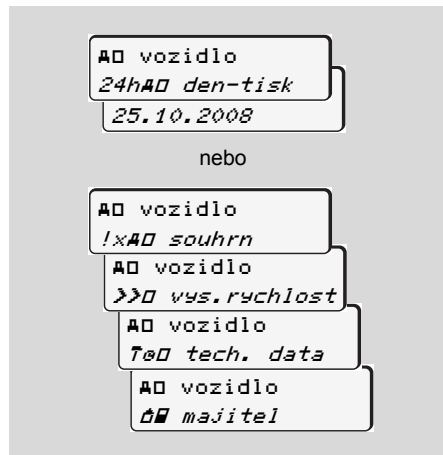

Listováním můžete:

- Zobrazovat všechny aktivity řidiče v chronologickém pořadí.
- Zobrazovat všechny uložené nebo ještě aktivní události a poruchy.
- Zobrazovat překročení nastavené rychlosti.
- Zobrazovat data o identifikaci vozidla, senzorů a kalibraci.

Nebo

- Zobrazovat číslo karty přihlášeného podniku. Pokud není majitel přihlášen, zobrazí se "\_\_\_\_".

## **Hlášení**

**Zobrazí se hlášení**

**Přehled událostí**

**Přehled poruch**

**Varování pracovní doby**

**Přehled obslužných pokynů**

## ■ Zobrazí se hlášení



Zobrazení hlášení

- (1) Kombinace piktogramů, případně s číslem vstupu na karty
- (2) Nekódovaný text hlášení
- (3) Kód paměti



### Nebezpečí úrazu

Během jízdy se mohou na displeji zobrazovat hlášení. Rovněž existuje možnost, že se karta řidiče v důsledku porušení bezpečnosti automaticky vysune.

**Nenechte se tím rozptylovat, svou plnou pozornost vždy věnujte provozu na silnici.**

Tachograf DTCO 1381 permanentně registruje data týkající se řidiče a vozidla, a sleduje funkce systému. Chyby v komponentách, přístroji nebo obsluze se okamžitě po svém výskytu zobrazí na displeji a jsou dělí se na následující funkční skupiny:

- ! = událost
- x = porucha
- 1 = varování pracovní doby
- 1 = upozornění



U hlášení vztahujících se ke kartě se vedle piktogramu zobrazí také číslo vstupu na karty.

## ► Příznaky hlášení

### Události, poruchy

Podsvícení displeje bude na cca 30 sekund blikat, současně se zobrazí příčina poruchy s kombinací piktogramů, nekódovaným textem hlášení a kódem paměti.

Toto hlášení musíte potvrdit tlačítkem **OK**.

Tachograf DTCO 1381 pro událost nebo poruchu dodatečně ukládá data podle předpisů nařízení do velkokapacitní paměti a na kartu řidiče. Tato data můžete zobrazit nebo vytisknout prostřednictvím funkce menu.

### Varování pracovní doby

Varování pracovní doby varují řidiče před překročením doby řízení. Toto hlášení se objeví s osvětlením pozadí a musí být potvrzeno tlačítkem **OK**.

### Upozornění



Upozornění se zobrazují bez blikajícíchho podsvícení a (až na několik hlášení) po 3 resp. 30 sekundách automaticky zmizí. ⇨⇨

### Indikační přístroj

Pokud je ve vozidle zabudován indikační přístroj, upozorňuje funkční kontrola "  " na hlášení tachografu DTCO 1381.

 Detailní informace viz provozní návod vozidla.

### ► Potvrzení hlášení

1. Stiskněte tlačítko , čímž okamžitě ustane blikání podsvícení.
2. Stiskněte ještě jednou tlačítko , čímž hlášení zmizí a opět se zobrazí standardní zobrazení.

### Poznámka

Upozornění zmizí také po prvním stisku tlačítka .



Pokud některé hlášení během jízdy nepotvrdíte, každých 10 sekund se bude přepínat mezi standardním zobrazením a hlášením.

Pokud se vyskytne více hlášení, je nutné jednotlivá hlášení potvrzovat postupně.



V případě selhání tachografu jste jako řidič povinen na zvláštní list nebo na zadní stranu role papíru zaznamenat údaje o aktivitách, které nebyly tachografem zaznamenány nebo vytisknuty nezávadně.

➔ Viz "Ruční zadání aktivit" strana 38.

## ■ Přehled událostí



**Pokud se některá událost neustále opakuje, vyhledejte, prosím, kvalifikovaný odborný servis!**

Piktogram / příčina	Význam	Opatření
!⚠ porušená bezpečnost	Následující příčiny jsou možné: <ul style="list-style-type: none"> <li>• Chyba v datové paměti, bezpečnost dat v tachografu DTCO 1381 již není zaručena.</li> <li>• Data senzoru již nejsou spolehlivá.</li> <li>• Skříň tachografu DTCO 1381 byla neoprávněně otevřena.</li> </ul>	Potvrďte hlášení.
!⚠1 porušená bezpečnost	<ul style="list-style-type: none"> <li>• Zámek karty má poruchu nebo je vadný.</li> <li>• Tachograf DTCO 1381 nerozpozná správně vloženou kartu tachografu.</li> <li>• Identita nebo pravost karty tachografu nejsou v pořádku, nebo data zaznamenaná na kartě tachografu nejsou spolehlivá.</li> </ul>	Potvrďte hlášení. Pokud tachograf DTCO 1381 rozpozná porušení bezpečnosti, v důsledku čehož nemůže být zaručena správnost dat na kartě tachografu, karta tachografu se automaticky – i za jízdy – vysune! Kartu tachografu vložte ještě jednou a případně ji nechejte zkontrolovat.
!⚡ přerušené napájení	Napětí bylo odpojeno nebo napájecí napětí jednotky DTCO 1381 / senzoru bylo příliš nízké, nebo příliš vysoké. Toto hlášení se může za určitých okolností vyskytnout také při startování motoru!	Potvrďte hlášení. ➡ Viz "Chování při podpětí / přepětí" strana 20.





<b>Piktogram / příčina</b>	<b>Význam</b>	<b>Opatření</b>
!⏏ závada snímace	Porucha komunikace se senzorem.	Potvrďte hlášení.
!⏏ jízda bez vložené karty	Jízda začala bez karty řidiče nebo bez platné karty řidiče ve vstupu na karty 1. Hlášení se zobrazí také v případě, pokud při vložení během jízdy nastane nepřipustná kombinace karet. ➡ Viz "Provozní režimy tachografu DTCO 1381" strana 75.	Potvrďte hlášení. Zastavte vozidlo a vložte platnou kartu řidiče.
!⏏1 načteno při jízdě	Karta řidiče byla vložena po započetí jízdy.	Potvrďte hlášení.
!⏏1 překročí času	Nastavený čas UTC tohoto tachografu se oproti času UTC předchozího tachografu zpožďuje. Vznikne záporný rozdíl času.	Potvrďte hlášení. Určete tachograf s nesprávným časem UTC a postarejte se o to, aby jej co nejdříve zkontroloval a opravil autorizovaný odborný servis.
!⏏1 neplatná karta	Karta tachografu buď vypršela, ještě není platná nebo selhala autorizace. Vložená karta řidiče, která je po změně dne neplatná, se po zastavení vozidla automaticky – bez vyžádání – popíše a vysune.	Potvrďte hlášení. Zkontrolujte kartu tachografu a vložte ji ještě jednou.
!⏏⏏ konflikt karet	Karty tachografu nesmí být v tachografu DTCO 1381 vloženy společně! Například byla vložena karta majitele společně s kontrolní kartou.	Potvrďte hlášení. Vyjměte příslušnou kartu tachografu ze vstupu na karty.
!⏏A1 neuzavření karta	Karta řidiče nebyla z posledního tachografu vyjmuta řádně. Za určitých okolností se neuloží data vztahující se k řidiči.	Potvrďte hlášení.
>> vys. rychlost vozidla	Nastavená přípustná maximální rychlost byla překročena po dobu delší než 60 sekund.	Potvrďte hlášení. Snižte rychlost.

## ■ Přehled poruch



**Pokud se některá porucha neustále opakuje, vyhledejte, prosím, kvalifikovaný odborný servis!**

<i>Piktogram / příčina</i>	<i>Význam</i>	<i>Opatření</i>
xA závada přístroje	Závažná porucha tachografu DTCO 1381, následující příčiny jsou možné:	Potvrďte hlášení.
	<ul style="list-style-type: none"> <li>• Neočekávaná chyba programu nebo doby zpracování.</li> </ul>	
	<ul style="list-style-type: none"> <li>• Zablokovaná nebo po delší dobu současně stisknutá tlačítka.</li> </ul>	Zkontrolujte funkčnost tlačítek.
	<ul style="list-style-type: none"> <li>• Porucha v komunikaci s externími přístroji.</li> </ul>	Zkontrolujte propojovací vedení nebo funkčnost externích přístrojů.
	<ul style="list-style-type: none"> <li>• Porucha v komunikaci s indikačním přístrojem.</li> </ul>	Zkontrolujte propojovací vedení nebo funkčnost indikačního přístroje.
	<ul style="list-style-type: none"> <li>• Porucha na výstupu impulzů.</li> </ul>	Zkontrolujte propojovací vedení nebo funkčnost připojeného řídicího přístroje.
xA1 závada přístroje	<ul style="list-style-type: none"> <li>• Porucha mechaniky karet, například není uzavřen zámek karty.</li> </ul>	Vyjměte kartu tachografu a vložte ji ještě jednou.
xA vadné hodiny	Čas UTC tachografu DTCO 1381 není věrohodný nebo neběží řádně. Aby se zabránilo vzniku nekonzistentních dat, nebudou nově vložené karty řidiče / majitele akceptovány!	Potvrďte hlášení.



<b>Piktogram / příčina</b>	<b>Význam</b>	<b>Opatření</b>
x7 závada tiskárny	Vypadlo napájecí napětí tiskárny nebo je vadný teplotní senzor tiskové hlavy.	Potvrďte hlášení. Opakujte postup, resp. předtím zapněte / vypněte zapalování.
x0 závada displeje	Porucha displeje, za určitých okolností se nic nezobrazuje.	Potvrďte hlášení.
x7 závada při stahování dat	Porucha během stahování dat do externího přístroje.	Potvrďte hlášení. Zopakujte stahování dat. Zkontrolujte propojovací vedení (např. uvolněný kontakt) nebo externí přístroj.
x11 závada snímače	Senzor po vlastním testu nahlásil interní poruchu.	Potvrďte hlášení.
x11 závada karty x12 závada karty	Během čtení/zapisování na kartu tachografu nastala porucha v komunikaci, například v důsledku zašpiněných kontaktů. Data nebude případně možné na kartu řidiče zaznamenat kompletně!	Potvrďte hlášení. Vyčistěte kontakty karty tachografu a vložte ji ještě jednou. ➔ Viz "Čištění karty tachografu" strana 12.

## ■ Varování pracovní doby

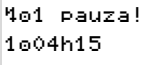
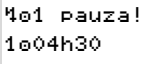
Piktogram / příčina	Význam	Opatření
 1e04h15    ■00h15	Toto hlášení se zobrazí po nepřerušované době řízení v délce 4:15 hodin.	Potvrďte hlášení. Naplánujte si krátkou přestávku.
 1e04h30    ■00h15	Překročena doba řízení! Toto hlášení se zobrazí po nepřerušované době řízení v délce 4:30 hodin.	Potvrďte hlášení. Naplánujte si, prosím, přestávku.



### Upozornění!

Tachograf DTCO 1381 provádí výpočet na základě skutečných zjištěných dob řízení a varuje řidiče před překročením doby řízení!

**Tyto kumulované doby řízení však nepředstavují předběhnutí právního výkladu "Nepřerušované doby řízení".**

### Příklad 1

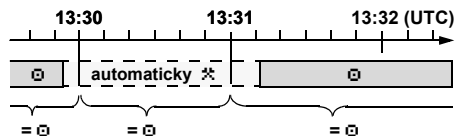

Zastávky kratší než 2 minuty uloží tachograf DTCO 1381 jako dobu řízení "0".

### Příklad 2

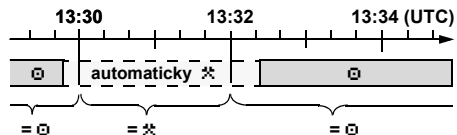





Zastávky delší než 2 minuty uloží tachograf DTCO 1381 jako pracovní dobu "\*".

### Chování při provozu "stop and go"

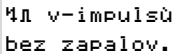
DTCO 1381 ukládá začátek času řízení se zpětnou platností k plné minutě, viz příklad 1 a 2.

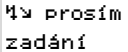
## ■ Přehled obslužných pokynů

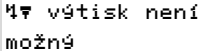
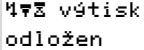
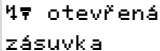
Piktogram / příčina	Význam	Opatření
 <b>v-impulsů bez zapalov.</b>	Tachograf DTCO 1381 rozeznává rychlostní impulzy, aniž by zapalování bylo zapnuté.	Stisknout klávesu  .
 <b>Prosím zadání</b>	Pokud při procesu manuálního zadávání neprovedete žádné zadání, zobrazí se tato výzva.	Stiskněte tlačítko  a pokračujte v zadávání.
 <b>vřtisk není možný</b>	Tisk momentálně není možný: <ul style="list-style-type: none"> <li>• Protože je vypnuté zapalování (varianta ADR *),</li> <li>• Protože je teplota tepelné tiskové hlavy příliš vysoká,</li> <li>• Rozhraní tiskárny je obsazeno jinou aktivní operací, na příklad probíhajícím tiskem,</li> <li>• nebo napájecí napětí je příliš vysoké, nebo naopak příliš nízké.</li> <li>• Momentálně není zobrazení možné, protože je vypnuté zapalování (varianta ADR *).</li> </ul>	Jakmile příčinu odstraníte, můžete si tisk vyžádat.
 <b>vřtisk odložen</b>	Probíhající tisk se přeruší nebo se opozdí, protože je teplota tiskové termohlavice příliš vysoká.	Počkejte, dokud se nezchladí. Jakmile bude dosaženo přípustného stavu, tisk bude automaticky pokračovat.
 <b>otevřená zásuvka</b>	Při požadavku na tisk nebo během probíhajícího tisku rozpozná tachograf DTCO 1381, že je zásuvka tiskárny otevřená. Tiskový požadavek se odmítne, resp. probíhající tisk se přeruší.	Zavřete zásuvku. Znovu spusťte tiskový požadavek.
	Toto hlášení se objeví také v případě, kdy při otevřené zásuvce tiskárny vysunete kartu tachografu ze vstupu na karty 2.	Zavřete zásuvku tiskárny a znovu vusňte kartu tachografu.



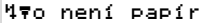
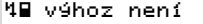
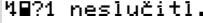
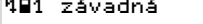
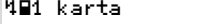

Piktogram / příčina	Význam	Opatření
 papír	Tiskárna nemá papír. Tiskový požadavek se odmítne, resp. probíhající tisk se přeruší.	Pokud bude během hodiny vložena nová role papíru, bude DTCO 1381 automaticky pokračovat v tisku.
 výhoz není možný	Vysunutí karty tachografu se odmítne: <ul style="list-style-type: none"> <li>• Protože jsou možná právě načítány nebo přenášeny údaje,</li> <li>• Je opět požadována správně načtená jízdní karta v rámci registrovaného minutového rastru,</li> <li>• Probíhá změna dne podle UTC času,</li> <li>• Vozidlo jede,</li> <li>• nebo u varianty ADR * protože je vypnuté zapalování.</li> </ul>	Vyčkejte, dokud DTCO 1381 funkci neuvolní, nebo odstraňte příčinu: Zastavte vozidlo, nebo zapněte zapalování. Poté znovu požadujte kartu tachografu.
 neslučitl. záznam	V časové posloupnosti denních dat zaznamenaných na kartu řidiče se vyskytla nekonzistence.	Toto hlášení může být zobrazeno tak dlouho, dokud nebudou chybné záznamy přepsány novými daty! Pokud se toto hlášení zobrazuje permanentně, nechejte kartu tachografu zkontrolovat.
 závadná karta	Při zpracování vložené karty tachografu se vyskytla chyba. Karta tachografu nebyla přijata a byla znovu vysunuta.	Vyčistěte kontakty karty tachografu a vložte ji ještě jednou. Pokud se toto hlášení zobrazí znovu, zkontrolujte, zda se jiná karta tachografu správně načte.
 karta uzamčena	Vložená karta není kartou tachografu. Karta tachografu nebyla přijata a byla znovu vysunuta.	Vložte, prosím, platnou kartu tachografu.

Piktogram / příčina	Význam	Opatření
1 1 závada přístroje	Porucha mechaniky karet, například není uzavřen zámek karty.	Vyjměte kartu tachografu a vložte ji ještě jednou.
1 4 závada přístroje	<ul style="list-style-type: none"> <li>• Porucha na výstupu impulzů.</li> <li>• Na tachografu DTCO 1381 se vyskytla závažná porucha nebo se vyskytla závažná časová chyba. Například nereálný čas UTC. Karta tachografu nebyla přijata a byla znovu vysunuta.</li> </ul>	Zkontrolujte propojovací vedení nebo funkčnost připojeného řídicího přístroje.  Postarejte se o to, aby byl tachograf co nejrychleji zkontrolován autorizovaným odborným servisem, případně vyměněn.  Dbejte, prosím, na uvedené upozornění při chybné funkci tachografu, ➡ viz strana 63.
continual error #xxxxxxxx xxx	Při tomto hlášení není DTCO 1381 již funkční!	

### Informativní upozornění

Piktogram / příčina	Význam	Opatření
■ zadna data!	<p>Funkci menu nelze vyvolat, protože v přihrádce na kartu ...</p> <ul style="list-style-type: none"> <li>• Není zasunuta žádná karta řidiče</li> <li>• nebo je zasunutá karta společnosti/kontrolní karta.</li> </ul>	Tato upozornění automaticky po 3 sekundách zmizí. Není zapotřebí žádných opatření.
± UTC korekce není možná	<p>Nelze vyvolat funkci menu:</p> <ul style="list-style-type: none"> <li>• Čas UTC byl během posledních 7 dnů již upraven.</li> <li>• Snažte se opravit UTC čas mezi 1 minutou před nebo minutu po půlnoci.</li> </ul>	

<b>Piktogram / příčina</b>	<b>Význam</b>	<b>Opatření</b>
výtisk startování ...	Zpětné hlášení vybrané funkce.	Tato upozornění automaticky po 3 sekundách zmizí. Není zapotřebí žádných opatření.
zadání uloženo	Potvrzení, že tachograf DTCO 1381 zadání uložil.	
zobrazení není možné!	Dokud probíhá tisk, není možné zobrazovat data.	
prosím čekejte!	Karta tachografu nebyla ještě zcela načtena. Není možné vyvolávat funkce menu.	
 1 konečna platnost dni 15	Uvolněná karta tachografu bude na příklad za 15 dnů neplatná! Autorizovaná dílna může naprogramovat, od kterého dne se má toto upozornění objevovat.	
 A3 kalibrace za dni 18	Je naplánována další periodická kontrola, na příklad za 18 dnů. Nemohou být zohledněny potřebné kontroly na základě technických změn! Autorizovaná dílna může naprogramovat, od kterého dne se má toto upozornění objevovat. ➔ <i>Detaily viz "Povinnost kontroly tachografů" od strany 83.</i>	



## **Popis výrobku**

**Systemové komponenty**

**Provozní režimy tachografu DTCO 1381**

**Karty tachografu**

**Data na kartě řidiče / podniku**

**Data ve velkokapacitní paměti**

**Správa času**

**Údržba a péče**

**Technické údaje**



## ■ Provozní režimy tachografu DTCO 1381

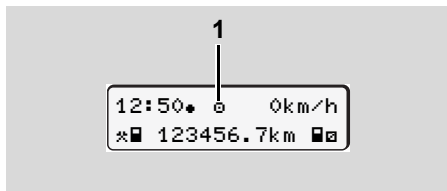

Tachograf DTCO 1381 má čtyři provozní režimy:

- Provoz "B"
- Majitel "T"
- Kontrola "C"
- Kalibrace "I"

V závislosti na tom, jaká karta (karty) tachografu je (jsou) vložena (vložené), se tachograf DTCO 1381 automaticky přepne do následujícího provozního režimu:

(1) Zobrazení provozního režimu

Provozní režimy		Vstup na karty 1				
		Žádná karta	Karta řidiče	Karta majitele	Kontrolní karta	Dílenská karta
Vstup na karty 2	Žádná karta	Provoz	Provoz	Majitel	Kontrola	Kalibrace
	Karta řidiče	Provoz	Provoz	Majitel	Kontrola	Kalibrace
	Karta majitele	Majitel	Majitel	Majitel	Provoz	Provoz
	Kontrolní karta	Kontrola	Kontrola	Provoz	Kontrola	Provoz
	Dílenská karta	Kalibrace	Kalibrace	Provoz	Provoz	Kalibrace

■ V tomto stavu používá tachograf DTCO 1381 pouze kartu tachografu, která je vložena do vstupu na kartu 1.

## ■ Karty tachografu

Karty tachografu předepsané zákonodárci získáte prostřednictvím úřadů členských států EU. V závislosti na přiřazených přístupových právech a oblastech činnosti jsou k dispozici barevně označené karty tachografu pro následující okruhy uživatelů:

### ► Karta řidiče

Kartou řidiče se řidič identifikuje vůči tachografu DTCO 1381. Karta řidiče slouží k normální jízdě a umožňuje ukládání, zobrazování nebo tisk aktivit pod touto identitou.

### ► Karta majitele

Karta majitele identifikuje majitele a opravňuje k přístupu k datům tohoto majitele. Karta majitele povoluje zobrazení, tisk a stažení dat uložených ve velkokapacitní paměti, jakož i na vložené kartě řidiče. Rovněž tak existuje možnost stahovat uživatelská data za pomoci příslušného systému managementu

autoparků dálkovým (remote) řízením. Karta majitele je určena pro vlastníky a držitele vozidel.

### ► Kontrolní karta

Kontrolní karta identifikuje úředníka kontrolního orgánu (např. policie) a umožňuje přístup do velkokapacitní paměti. Přístup je možný k veškerým uloženým datům a k datům vložené karty řidiče. Je možné je zobrazovat, tisknout nebo stahovat přes rozhraní pro stahování.

### ► Dílenská karta

Dílenskou kartu získají osoby z autorizovaného servisu, který je oprávněn k programování, kalibraci, aktivaci, kontrole atd.

### ► Uzamčení karet tachografu

Pokud tachograf DTCO 1381 akceptuje vloženou kartu tachografu, mechanicky se uzamkne proti vyjmutí. Vyjmutí karty tachografu je možné pouze:

- při stojícím vozidle a zapalování "zapnuto" (vyžadováno jen u varianty ADR \*),
- po vysunutí (vyžádání) uživatelem,
- po uložení dat definovaných nařizením na kartu tachografu.

### Automatické vysunutí

Pokud tachograf DTCO 1381 rozpozná poruchu zámku karty, pokusí se přenést existující data na kartu tachografu před tím, než ji automaticky vysune. V tomto případě není zaručena úplnost a pravost dat na kartě tachografu.

### ► Přístupová práva karet tachografu

Přístupová práva k datům uloženým ve velkokapacitní paměti tachografu DTCO 1381 jsou upravena zákonem a uvolní se pouze s příslušnou kartou tachografu.

		Žádná karta	Karta řidiče	Karta majitele	Kontrolní karta	Dílenská karta
Tisk	Data řidiče	X	V	V	V	V
	Data vozidla	T1	T2	T3	V	V
	Data parametrů	V	V	V	V	V
Zobrazení	Data řidiče	X	V	V	V	V
	Data vozidla	T1	T2	T3	V	V
	Data parametrů	V	V	V	V	V
Čtení	Data řidiče	X	X	V	V	V
	Data vozidla	X	X	T3	V	V
	Data parametrů	X	X	V	V	V

Data řidiče = Data na kartě řidiče

Data vozidla = Data ve velkokapacitní paměti

Data parametrů = Data pro přizpůsobení přístroje/kalibraci

V = Přístupová práva bez omezení

T1 = Aktivity řidiče za posledních 8 dní bez identifikačních dat řidiče

T2 = Identifikace řidiče pouze pro vloženou kartu

T3 = Aktivity řidiče příslušného majitele

X = není možné

## ■ Data na kartě řidiče / podniku

### ► Pevná data na kartě řidiče

Vedle obecných identifikačních a bezpečnostních dat jsou pro identifikaci řidiče jednorázově uložena na kartě řidiče následující data:

- Identifikace karty řidiče
  - Číslo karty, vystavující členský stát, vystavující úřad,
  - Datum vystavení, doba platnosti atd.
- Identifikace držitele karty
  - Jméno, datum narození, rodný jazyk atd.
- Informace o řidičském průkazu

### ► Proměnná data na kartě řidiče

Po každém použití vozidla aktualizuje tachograf DTCO 1381 následující data na kartě řidiče.

### Použitá vozidla

- První vložení / poslední vyjmutí během používání

- Stav kilometrů na začátku a konci používání
- Identifikace vozidla

### Aktivity řidiče

- Datum a ujeté kilometry v tomto dni
- Každá změna stavu, jako ...
  - Provoz s jedním řidičem/provoz v týmu,
  - Karta řidiče ve vstupu na karty 1 / vstupu na karty 2,
  - karty řidiče vložena / nevložena,
  - Všechny nastavené aktivity
  - A okamžik změny

Při normální jízdě zůstávají data o denních aktivitách řidiče uložena minimálně 28 dní.

### Zadání země

- Datum a čas zadání
- Údaje na začátku nebo konci směny stejně jako každé zadání země se uskutečňuje prostřednictvím funkce menu.
- Zadaná země / region

- Stav kilometrů při zadání

### Události / poruchy, ke kterým došlo

Určité události (maximálně 72) a poruchy (maximálně 48) jsou uloženy s uvedením začátku a konce a s poznámkou, u jakého vozidla se událost vyskytla.

### Údaje o kontrolách

- Datum a čas kontroly
- Identifikace kontrolní karty
- Provedený druh kontroly
- Časový úsek, jehož data se stahovala.
- Identifikace vozidla, ve kterém kontrola proběhla.

### Speciální zadání

Je uloženo 56 naposledy zadaných podmínek:

- Datum a čas zadání
- Druh podmínky

(Podmínky jsou doby, během kterých se vozidlo nachází na převozu, vlaku nebo ve stavu "out of scope".)



**Kapacita paměti karty řidiče**

V závislosti na používaném typu karty má dostupná paměť "Variabilních dat" rozdílnou velikost. To, kolik datových záznamů je možné uložit, je uloženo ve struktuře karty.

Pokud bude kapacita paměti vyčerpána, bude tachograf DTCO 1381 nejstarší data přepisovat.

**► Pevná data na kartě majitele**

Vedle obecných identifikačních a bezpečnostních dat jsou pro identifikaci podniku jednorázově uložena na kartě podniku následující data:

- Identifikace karty
  - Číslo karty, vystavující členský stát, vystavující úřad,
  - Datum vystavení, doba platnosti
- Identifikace držitele karty
  - Název a adresa majitele

**► Proměnná data na kartě majitele**

Ve vztahu k aktivitám majitele se ukládají následující data:

- Datum a čas aktivity
- Druh aktivity
  - Přihlášení / odhlášení
  - Stažení dat z velkokapacitní paměti
  - Stažení dat z karty řidiče
- Časový úsek (od/do), jehož data se stahovala.
- Identifikace vozidla
  - Označení a schvalovací úřad, ze kterého vozidla se data se stahovala.
- Číslo karty a vystavující členský stát karty řidiče, ze které se data stahovala.

## ■ Data ve velkokapacitní paměti

Velkokapacitní paměť eviduje a ukládá po dobu nejméně 365 kalendářních dnů následující data:

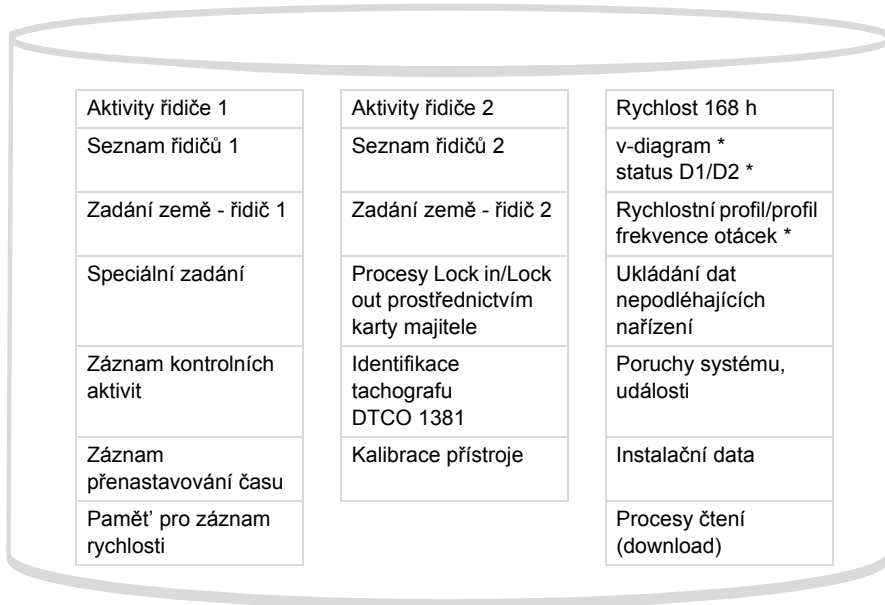

Data ve velkokapacitní paměti, schématické zobrazení

### ► Krátké vysvětlení uložených dat

#### Aktivity řidiče 1/2

Aktivity se vyhodnocují v intervalu jedné minuty; při tom tachograf DTCO 1381 vyhodnocuje aktivitu, která v intervalu přetrvává nejdéle, pokud nebyl k dispozici signál rychlosti.

#### Rychlost 168 h [24 h]<sup>1)</sup>

Hodnoty rychlosti se ukládají po dobu 168 hodin. Tachograf DTCO 1381 při tom ukládá rychlost jízdy přesně na sekundy společně s datem a časem (střední hodnota z více měření).

- Rozlišení hodnot paměti:  
1 km/h
- Maximální hodnota rychlosti:  
220 km/h

<sup>1)</sup> Tato data je možné číst pouze přes rozhraní po stahování.



## ■ Správa času

Začátek a konec všech časových záznamů týkajících se pracovní doby, doby pohotovosti, doby řízení, doby odpočinku atd. ukládá tachograf DTCO 1381 v čase UTC. Záznamy se ukládají také na karty tachografu. Stejně tak i časové údaje na výtiscích odpovídají času UTC.

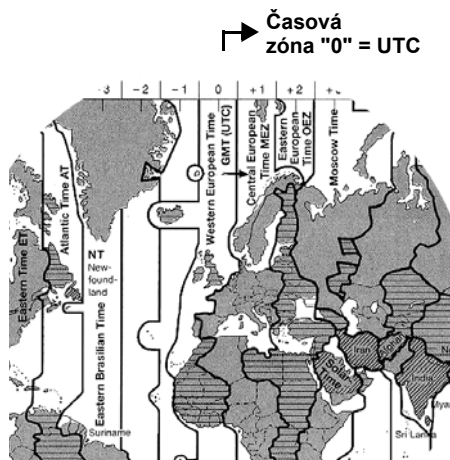

Časové zóny v Evropě

### Čas UTC - co to je?

Čas UTC = universal time coordinated = koordinovaný světový čas.

Čas UTC odpovídá časové zóně "0" na zeměkouli rozdělené do 24 časových zón (-12 ... 0 ... +12).

Offset časové zóny	Státy
00:00 (UTC)	GB / P / IRL / IS
+ 01:00 h	A / B / CZ / CY / D / DK / E / F / H / I / L / M / N / NL / PL / S / SK / SLO
+ 02:00 h	BG / EST / FIN / GR / LT / LV / RO / TR
+ 03:00 h	RUS

### ► Zobrazení času na displeji

Čas zobrazený na displeji je z továrny nastaven na čas UTC. Funkcí menu "Místní čas" můžete zobrazený čas přizpůsobit místnímu času.

To, jaký čas je právě zobrazen na standardním zobrazení, rozpoznáte následovně:

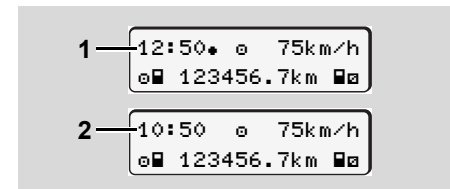

Zobrazení času na standardním zobrazení

#### (1) Nastavený místní čas

po čase se objeví symbol "\*".

#### (2) Čas UTC

čas se objeví bez symbolu "\*".



## ► Přepočítání místního času na čas UTC



**Aby mohl tachograf DTCO 1381 správně počítat časové záznamy, je nutné časové údaje ukládat ve formátu UTC.**

Je nutné zohlednit následující parametry:

- příslušný offset časové zóny
- platné doby přepnutí začátku a konce letního času.

**Vzorec:**

**Čas UTC = Lokální čas - (ZO + SO)**

ZO = offset časové zóny

SO = offset letního času  
(s koncem letního času tento offset odpadá)

(ZO + SO) = offset nastavený  
v tachografu DTCO 1381

**Příklad:**

Místní čas v Německu = 15:30 hodin  
(letní čas)

Čas UTC = Místní čas - (ZO + SO)  
= 15:30 hodin -  
(01:00 h + 01:00 h)

**Čas UTC = 13:30 hodin**

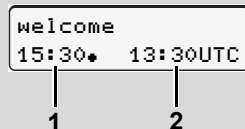
**Rozpoznání nastaveného offsetu**

Uvítací text

Po vložení karty tachografu se na cca 3 sekundy zobrazí nastavený místní čas (1) a čas UTC (2). Rozdíl mezi místním časem a časem UTC odpovídá nastavenému offsetu tachografu DTCO 1381.

Nebo:

Funkce menu "Místní čas"

Ve funkci menu "Místní čas" můžete rozpoznat a změnit nastavený offset tachografu DTCO 1381.

➔ Viz "Nastavení místního času" strana 57.

## ■ Údržba a péče

### ► Čištění tachografu DTCO 1381

Čistěte těleso, displej a funkční tlačítka lehce navlhčenou utěrkou nebo čistící utěrkou z mikrovláken.



Nepoužívejte žádné čisticí prostředky, které způsobují oděr a také nepoužívejte žádná rozpouštědla, jako jsou ředidla a benzin.

### ► Povinnost kontroly tachografů

Preventivní údržba tachografu DTCO 1381 není nutná. Minimálně každé dva roky musí řádnou funkci tachografu DTCO 1381 zkontrolovat autorizovaný odborný servis.

Dodatečné kontroly jsou zapotřebí, pokud ...

- Byly provedeny změny vozidla, například čísla impulsu cesty nebo obvodu pneumatik,
- Byla provedena oprava tachografu DTCO 1381,
- Se změnila poznávací značka vozidla,

- Se čas UTC odchyluje o více než 20 minut.



Zajistěte, aby byl osazený štítek při každé dodatečné kontrole obnoven a byly dodrženy předepsané údaje. Postarejte se o to, aby DTCO 1381 nebylo v době povinné kontroly bez dodávky elektrické energie po dobu celkově delší než 12 měsíců, například odpojením baterie vozidla.

### ► Chování při opravě/výměně tachografu DTCO 1381

Autorizované servisy mohou z tachografu DTCO 1381 stahovat data a předávat je příslušnému majiteli.

Pokud není stažení uložených dat z důvodu poruchy možné, musí o tom servis majiteli vystavit potvrzení.



Data archivujte nebo si potvrzení pečlivě uschovejte pro případ zpětných dotazů.

### ► Likvidace komponent



Tachograf DTCO 1381 likvidujte s příslušnými komponentami systému podle směrnic příslušného členského státu pro likvidaci kontrolních přístrojů EU.

## ■ Technické údaje

### ► DTCO 1381

<b>Nejvyšší hodnota měřicího rozsahu</b>	220 km/h
<b>LCD displej</b>	2 řádky po 16 znacích
<b>Teplota</b>	Provoz: -25 až 70 °C Skladování: -40 až 85 °C
<b>Napětí</b>	24 nebo 12 voltů DC
<b>Příkon</b>	Standby za provozu typické: 30 mA (12 V) max. 3,0 A (12 V) 20 mA (24 V) max. 1,0 A (24 V)
<b>EMV / EMC</b>	DIR 2006/28/EC
<b>Tepelná tiskárna</b>	Velikost znaku: 2,1 x 1,5 mm Šířka tisku: 24 znaků / řádek Rychlost: cca 15 - 30 mm/s
<b>Krytí</b>	IP 54

### ► Role papíru

<b>Okolní podmínky</b>	Teplota: -25 až 70 °C
<b>Rozměry</b>	Průměr: cca. 27.5 mm Šířka: 56,5 mm Délka: cca. 8 m
<b>Obj. č.</b>	1381.90030300 Originální náhradní role papíru obdržíte u Vašeho prodejního a servisního centra.
 <b>Upozornění</b> Používejte (objednávejte) pouze ty role papíru (originální papír do tiskárny VDO), na kterých jsou zřetelně uvedeny typ tachografu (DTCO 1381) s kontrolní značkou "84" a platný homologační znak "174" nebo "189".	

### Možné zvláštní vybavení

- Varianta ADR
- Zákaznická přední stěna, osvětlení displeje a tlačítek
- Automatické nastavení aktivit po zapálení zapnuto/vypnuto
- Tisk diagramů (aktivity, rychlost, stav vstupu), profily v / n

# **Piktogramy a příklady výtisku**

**Přehled piktogramů**

**Zkratky zemí**

**Příklady výtisku**

**Vysvětlivky k příkladům výtisku**

**Účel záznamu u událostí nebo poruch**

## ■ Přehled piktogramů

Provozní režimy	
♁	Majitel
▣	Kontrola
⊖	Provoz
⤴	Kalibrace
⊞	Stav výroby

Osoby	
♁	Majitel
▣	Kontrolor
⊖	Řidič
⤴	Servis / kontrolní úřad
⊞	Výrobce

Aktivity	
⊞	Doba pohotovosti
⊖	Doba řízení
⌂	Přestávka a odpočinek
✱	Ostatní pracovní doba
▣	Platné přerušení
?	Neznámé

Přístroje / funkce	
1	Vstup na karty 1; Řidič 1
2	Vstup na karty 2; Řidič 2
▣	Karta tachografu
⊖	Hodiny
⤴	Tiskárna / výtisk
⤵	Zadání
▣	Zobrazení
⤴	Externí uložení Stahování (kopírování) dat
⌂	Probíhá přenos dat
⌂	Senzor
⌂	Vozidlo / jednotka vozidla / tachograf DTCO 1381
⊖	Velikost pneumatik
⤴	Napájení

Různé	
!	Událost
×	Porucha
⤴	Upozornění / varování pracovní doby

⌂	Začátek směny (začátek pracovního dne)
✱	Místo
▣	Bezpečnost
⤵	Rychlost
⊖	Doba
Σ	Celkem / souhrn
⌂	Konec směny (konec pracovního dne)
⌂	Manuální zadání činností řidiče

### Specifické podmínky

OUT	Kontrolní přístroj není zapotřebí
⌂	Pobyť na převozu nebo vlaku

### Kvalifikátory

24h	Denní
⌂	Dva týdny
+	Od nebo do



## ► Kombinace piktogramů

Různé	
	Místo kontroly
	Počáteční doba
	Koncová doba
	Začátek "out of scope": Kontrolní přístroj není zapotřebí
	Konec "out of scope"
	Místo na začátku pracovního dne (začátku směny)
	Místo na konci pracovního dne (konci směny)
	Z vozidla
	Tisk karty řidiče
	Tisk vozidla / tachografu DTCO 1381
	Zadání vozidla / tachografu DTCO 1381
	Zobrazení karty řidiče
	Zobrazení vozidla / tachografu DTCO 1381
	Místní čas
	Korekce UTC

Karty	
	Karta řidiče
	Karta majitele
	Kontrolní karta
	Dílenská karta
	Žádná karta

Řízení	
	Tým
	Doba řízení na dva týdny

Výtisky	
	Denní aktivity řidiče (denní hodnota) z karty řidiče
	Události a poruchy z karty řidiče
	Denní aktivity řidiče (denní hodnota) z tachografu DTCO 1381
	Události a poruchy z tachografu DTCO 1381
	Překročení rychlosti
	Technické údaje
	Aktivity řidiče *

	v-diagram *
	Status D1/D2 diagram *
	Rychlostní profily *
	Profily frekvence otáček *

Zobrazení	
	Denní aktivity řidiče (denní hodnota) z karty řidiče
	Události a poruchy z karty řidiče
	Denní aktivity řidiče (denní hodnota) vozidla / tachografu DTCO 1381
	Události a poruchy vozidla / tachografu DTCO 1381
	Překročení rychlosti
	Technické údaje
	Majitel

Události	
!	Vložení neplatné karty tachografu
!	Překrývání času
!	Vložení karty řidiče během jízdy
>>	Překročení rychlosti
!	Chyba v komunikaci se senzorem
!	Nastavení času (servisem)
!	Konflikt karet
!	Jízda bez platné karty řidiče
!	Poslední proces karty nebyl správně dokončen
!	Přerušení napájení
!	Porušení bezpečnosti
>	Kontrola překročení rychlosti

Poruchy	
×	Chybná funkce karty
×	Porucha zobrazení
×	Porucha tiskárny
×	Interní porucha tachografu DTCO 1381
×	Porucha při stahování
×	Porucha senzoru

#### Varování pracovní doby

	pauza!
--	--------

#### Manuální proces zadávání

	Konec směny?
	Potvrzení nebo zadání "Místa" na konci směny
	Začátek nové směny
	Zadání "Místa" na začátku směny

Upozornění	
	Chybné zadání
	Přístup do menu není možný
	Proveďte zadání
	Tisk není možný
	Otevřená zásuvka
	Došel papír
	Tisk odložen
	Chybná karta
	Špatná karta
	Vysunutí není možné
	Postup odložen
	Záznam je nekonzistentní
	Porucha přístroje
	Impulsů bez zapalování
	Neplatné za ... dnů
	Kalibrace za ... dnů



## ■ Zkratky zemí

Přiřazení hodnoty	
A	Rakousko
AL	Albánie
AND	Andorra
ARM	Arménie
AZ	Ázerbájdžán
B	Belgie
BG	Bulharsko
BIH	Bosna a Hercegovina
BY	Bělorusko
CH	Švýcarsko
CY	Kypr
CZ	Česká republika
D	Německo
DK	Dánsko
E	Španělsko <sup>(1)</sup>
EC	Evropské společenství
EST	Estonsko
EUR	Zbytek Evropy
F	Francie
FIN	Finsko

FL	Lichtenštejnsko
FR	Faerské ostrovy
GE	Gruzie
GR	Řecko
H	Maďarsko
HR	Chorvatsko
I	Itálie
IRL	Irsko
IS	Island
KZ	Kazachstán
L	Lucembursko
LT	Litva
LV	Lotyšsko
M	Malta
MC	Monako
MD	Moldavská republika
MK	Makedonie
N	Norsko
NL	Nizozemí
P	Portugalsko
PL	Polsko

RO	Rumunsko
RSM	San Marino
RUS	Ruská federace
S	Švédsko
SK	Slovensko
SLO	Slovinsko
TM	Turkmenistán
TR	Turecko
UA	Ukrajina
UK	Spojené království, Alderney, Guernsey, Jersey, Ostrov Man, Gibraltar
UNK	Neznámé
V	Vatikán
WLD	Zbytek světa
YU	Jugoslávie

<sup>(1)</sup> → Viz "Značky regionů" strana 90.

## ► Značky regionů

## Přiřazení hodnoty - Španělsko

AN	Andalusie
AR	Aragonie
AST	Asturie
C	Kantabrie
CAT	Katalánie
CL	Kastilie-León
CM	Kastilie-La Mancha
CV	Valencie
EXT	Extremadura
G	Galicie
IB	Baleárské ostrovy
IC	Kanárské ostrovy
LR	La Rioja
M	Madrid
MU	Murcia
NA	Navarra
PV	Baskicko

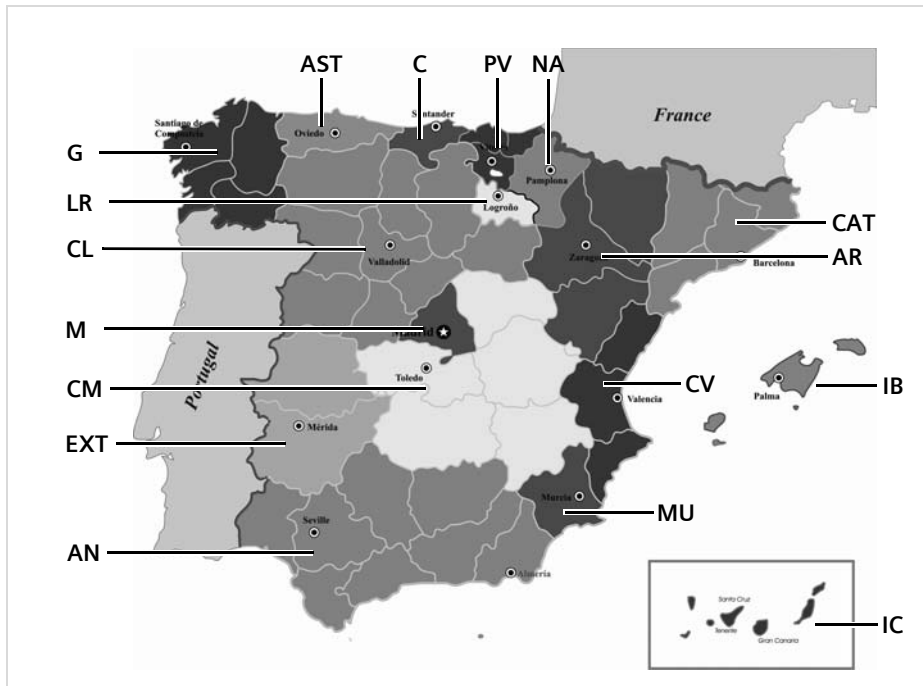

## ■ Příklady výtisku

### ► Denní sestava karty řidiče

The diagram illustrates three examples of driver card printouts, with numbered callouts (1-21) pointing to specific data fields:

- Example 1 (Left):** Shows a driver card with fields for date/time (1), time zone (2), driver name (3), ID (3a), company (4), address (5), phone (6), and various trip data (7, 8, 8a, 8b).
- Example 2 (Middle):** Shows a driver card with fields for trip data (8c), time (8e), ID (8a), company (8b), ID (8c), time (8a), ID (8c), time (8d), ID (8e), ID (8a), ID (11), and ID (11a).
- Example 3 (Right):** Shows a driver card with fields for time (11d), ID (12), ID (12c), ID (12c), ID (13), ID (13c), and ID (21).

Zvláštnost při "Denní sestava karty řidiče"

**8f**

```

    ▾ 11.11.2008 11:11 (UTC)
    !x▣▣
    ▣ Schmitt
    Peter
    ▣▣ /12345678901234 5 6
    ○ Rosenz
    Winfried
    ○DK /45678901234567 7 8
    04.01.2007
    A ABC12345678901234
    D /VS-VM 612
    !ee 04.04.2008 02:14
    06h03
    A S /LCR 243
    !e 04.08.2008 18:12
    00h01
    A D /VS-VM 612
    !e 10.02.2008 08:12
    00h01
    A D /S-VD 432
    !† 12.12.2007 10:15
    00h10
    A D /VS-VM 612
    !ll 10.05.2008 08:45
    00h01
    A D /VS-VM 612
  
```

**8g**

```

    A D /VS-VM 612
    95 872 km
    * 06:17 07:02 00h45
    * 07:02 07:41 00h39 ee
    ○ 07:41
    km: km
    Σ
    ●▶ 06:00 D
    95 872 km
    ○ 00h00 km
    * 01h24 ○ 00h17
    h 00h00 ? 06h00
    ee 00h39
  
```

► Události / poruchy karty řidiče

**1** ▾ 11.11.2008 11:11 (UTC)

**2** !x▣▣

**3** ▣ Schmitt  
Peter

**3a** ○ Rosenz  
Winfried

**4** A ABC12345678901234  
D /VS-VM 612

**12a** !ee 04.04.2008 02:14  
06h03

**12c** A S /LCR 243

!e 04.08.2008 18:12  
00h01

A D /VS-VM 612

!e 10.02.2008 08:12  
00h01

A D /S-VD 432

!† 12.12.2007 10:15  
00h10

A D /VS-VM 612

!ll 10.05.2008 08:45  
00h01

A D /VS-VM 612

**12c** !e 05.08.2008 09:23  
! 35  
A D /VS-VM 612  
00h01

**12b** !e 17.04.2008 16:04  
! 17  
A D /VS-VM 612  
01h02

**12c** x▣ 10.11.2008 12:45  
x▣  
A D /VS-VM 612  
00h04

x▣ 11.02.2008 18:02  
x▣  
A D /VS-VM 612  
00:03

xll 20.12.2007 01:54  
xll  
A D /S-VD 432  
00h04

**21** ▣ *Ull*  
▣ *Schmitt Peter*  
○ *Rosenz Winfried*

## ► Denní sestava vozidla

1	▼ 27.11.2008 16:55 (UTC)
2	24hAY
3	□ Schmitt Peter □ID /12345678901234 5 6
4	A ABC12345678901234 D /VS-VM 612
5	B Continental Automotive GmbH 1381.12345678901
6	↑ NFZ-Profı Service & Ve rtrieb TD /87654321087654 3 2 ↑ 02.04.2007
7	□ID /12345678901234 5 6 □ 11.11.2008 11:11 ▼
9	25.11.2008
10	95 872 - 96 284 km
10a	□ --- H 00:00 06:17 06h17 * 95 872 km 0 km
10b	□ Rosenz Winfried □DK /45678901234567 7 8 04.01.2009
10c	A+S /LCR 243 24.11.2008 18:54
10d	95 872 km M

10e	* VS:17 VS:02 VM:43 * 07:02 07:41 00h39 ○○ ○ 07:41 09:00 01h19 ○○ 95 958 km: 86 km
10g	□ --- 95 958 km
10a	* 09:00 09:05 00h05 95 958 km: 0 km
10b	□ Mustermann Heinz-Dieter □F /12345678901234 5 6 16.06.2009
10c	A+D /M-MS 680 24.11.2008 18:54
10d	95 958 km
10f	* 09:05 09:30 00h25 ○ 09:30 12:25 02h55 □ 12:25 13:43 01h18 12:25 A
10e	* 13:43 13:46 00h03 * 13:46 13:48 00h02 ○○ ○ 13:48 14:33 00h45 ○○ * 14:33 15:08 00h35 ○○ H 15:08 16:10 01h02 ○○ *
10g	96 206 km: 248 km
	□ --- 96 206 km H 16:10 16:30 00h20 96 206 km: 0 km
	□ Anton Max □A /56789567895678 9 5 25.10.2010

10a	A+D /VS-VM 612 25.11.2008 16:30
	96 206
	○ 16:30 17:26 00h56 * 17:26 18:37 01h11 96 274 km: 68 k
	□ --- 96 274 km
10a	* 18:37 19:00 00h23 ○ 19:00 19:21 00h21 H 19:21 00:00 04h39 * 96 284 km: 10 km
10h	□ --- 95 872 km
10a	H 00:00 07:02 07h02 * 95 872 km: 0 km
10b	□ Förster Thomas □ID /98765432109876 5 4 22.12.2009
10c	A+S /LCR 243 24.11.2008 14:12
10d	95 872 km
10e	* 07:02 07:41 00h39 ○○ □ 07:41 09:00 01h19 ○○ 95 958 km: 86 km
10g	□ --- 95 958 km □ 09:00 13:46 04h46 12:25 A 96 156 km: 198 km

↓

**11** 1e --- Σ

**11b** \* 00h21 10 km  
 \* 00h28 00h00  
 h 11h16

**11c** 2e ---  
 \* 00h00 12h16  
 h 07h02

---

**11e** o Rosenz  
 Winfried  
 eDK /45678901234567 7 8  
 He 09:00 D  
 95 958 km  
 o 01h19 86 km  
 \* 01h24 00h00  
 h 00h00  
 ee 01h58

**13** !xA  
 !e 1 25.11.2008 19:01  
 ( 1) 00:20

---

**13c** >> 5 15.11.2008 16:42  
 ( 2) 00h12  
 eD /98765432109876 5 4  
 eF /12345678901234 5 6

x 0 10.11.2008 12:45  
 00h04  
 eDK /45678901234567 7 8

D\* Lindau  
 D Schmitt Peter  
 e+  
 +e  
 e

► Události / poruchy vozidla

↓

**1** ▼ 24.10.2008 16:07 (UTC)

**2** !xA

**3** Schmitt  
 Peter  
 eD /12345678901234 5 6

**4** A ABC12345678901234  
 D /VS-VM 612

**13a** ! 0 10.08.2008 08:12  
 ( 0) 00h01

**13c** eD /12345678901234 5 6  
 eF /12345678901234 5 6

---

! 0 10.08.2008 08:20  
 ( 0) 00h03  
 eD /12345678901234 5 6  
 eF /12345678901234 5 6

---

!e 1 15.10.2008 07:02  
 ( 1) 00:54

---

!e 2 15.10.2008 07:02  
 ( 1) 00:54

---

!e 3 15.03.2007 07:56  
 ( 1) 00h01  
 eF /12345678901234 5 6  
 eB /22335578901234 1 2

>> 4 15.10.2008 11:10  
 ( 95) 00h30  
 eDK /45678901234567 7 8  
 eF /12345678901234 5 6

↓

!e 0 17.04.2008 16:04  
 ! 17 ( 0) 01h02  
 eDK /45678901234567 7 8  
 eF /12345678901234 5 6  
 TDK /54321987654321 9 8

---

!e 0 05.08.2008 09:23  
 ! 35 ( 0) 00h01  
 eDK /45678901234567 7 8

xA

**13b** x 0 10.08.2008 07:00  
 00h02

**13c** eD /12341234123412 3 4

---

x 0 05.05.2007 07:15  
 00h14  
 eD /12345678901234 5 6  
 eF /12345678901234 5 6

---

x 6 05.05.2007 07:15  
 00h14  
 eD /12345678901234 5 6  
 eF /12345678901234 5 6

---

x 0 12.09.2008 21:00  
 00:01

---

x 0 12.09.2008 21:00  
 00:01

---

D\* Lindau  
 D Schmitt Peter  
 e  
 e

## ► Překročení rychlosti

1	▼ 24.10.2008 14:50 (UTC)
2	>>▼ 90 km/h
3	○ Mustermann Heinz-Dieter oMF /12345678901234 5 6 16.06.2004
4	A ABC12345678901234 D /VS-VM 612
19	>>13.03.2008 14:15 >>>17.04.2008 17:44 ( 7)
20	>>>24.05.2007 14:02 00h06 98 km/h 92 km/h ( 1)
20c	○ Förster Thomas oMD /98765432109876 5 4 ->>(365)
20a	>>>15.10.2008 11:10 00h30 98 km/h 95 km/h ( 95)
	○ Rosenz Winfried oMDK /45678901234567 7 8
20b	oMDK /43210987654321 1 0 >>>(10)
	>>>16.05.2008 17:10 00h15 94 km/h 92 km/h ( 12)
20c	○ Mustermann Heinz-Dieter oMF /12345678901234 5 6
21	□ ..... □ ..... ○ <i>Mustermann Heinz</i>

## ► Technické údaje

1	▼ 25.10.2008 14:50 (UTC)
2	To▼
3	△ Spedition Mustermüller oMD /12341234123412 3 4
3a	○ Mustermann Heinz-Dieter oMF /12345678901234 5 6 16.06.2009
4	A ABC12345678901234 D /VS-VM 612
14	B Continental Automotive GmbH H.-Hertzstr.45 78052 VS-Willinsien 1381.12345678901234567 e1 84 12345678 2008 V xx.xx 17.04.2008
15	ll 87654321 e1 175 08.03.2007
16	T Fa. Mustermann & NFZ- Hersteller Schillerstr. 10 Muster kirchen
16a	TMD /45678901234567 8 9 21.01.2008
16b	T 08.03.2007 (1) A ABC12345678901234

	↓
	??????????
	W 8 000 Imp/km
	k 8 000 Imp/km
	l 3 050 mm
	● 315/70/R22.5
	> 90 km/h
	○ - km
	T NFZ-Profi Service & Ve rtrieb Hauptstr. 24-26 Muster stadt
	TMD /87654321087654 3 2 12.03.2008
17	○
	!e 08.03.2007 14:00
	e 08.03.2007 15:00
17a	T Fa. Mustermann & NFZ- Hersteller Schillerstr. 10 Muster kirchen
	TMD /45678901234567 8 9 21.01.2008
17b	!e 28.08.2007 13:00
	e 28.08.2007 13:26
	T Kienzle ARG0 GMBH Bismarckstr. 19 Berlin -Steglitz
	TMD /89012345678901 5 6 19.10.2008
	!x A
18	! 18.10.2007 06:34
	x 30.09.2007 18:15
	B ATTACHMENT
25	SWUM V xx.xx

► Aktivita řidiče \*

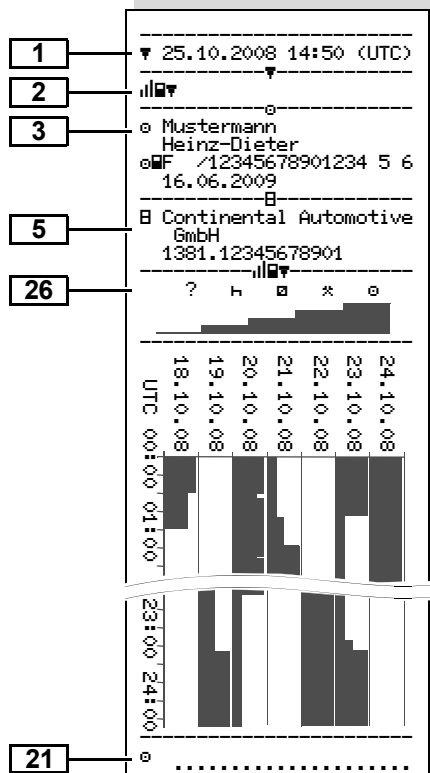

► v-diagram \*

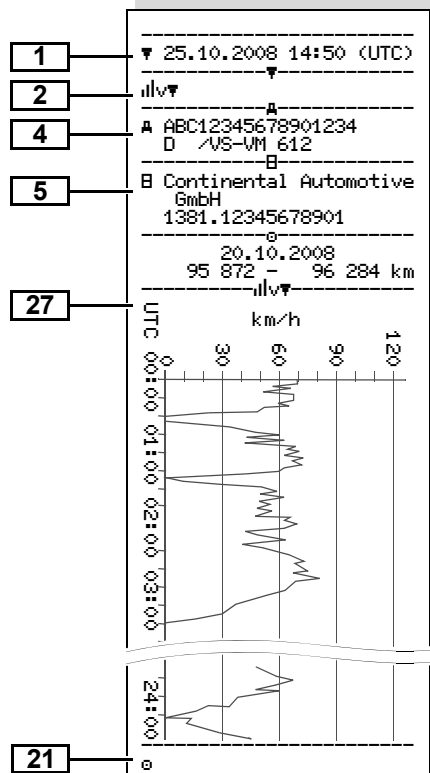

► Status D1/D2 diagram \*

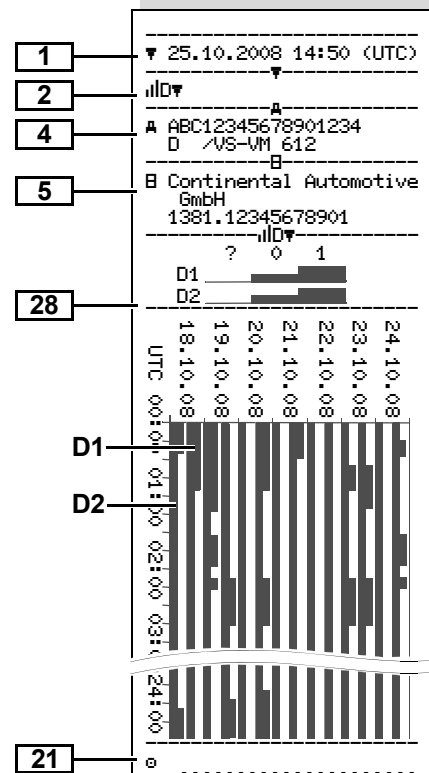



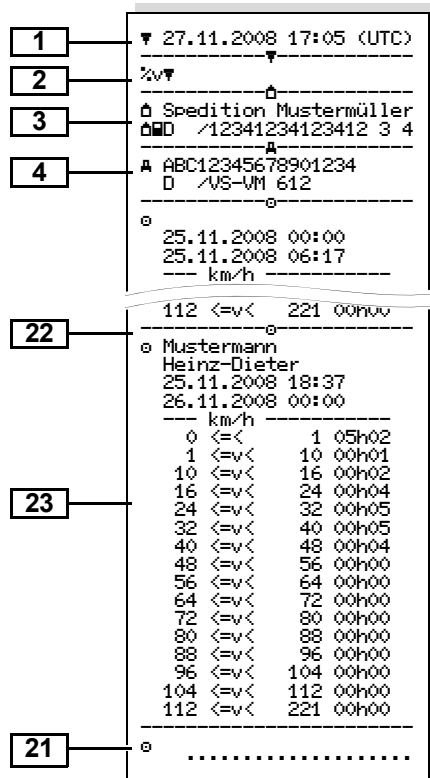

## ► Rychlostní profily \*

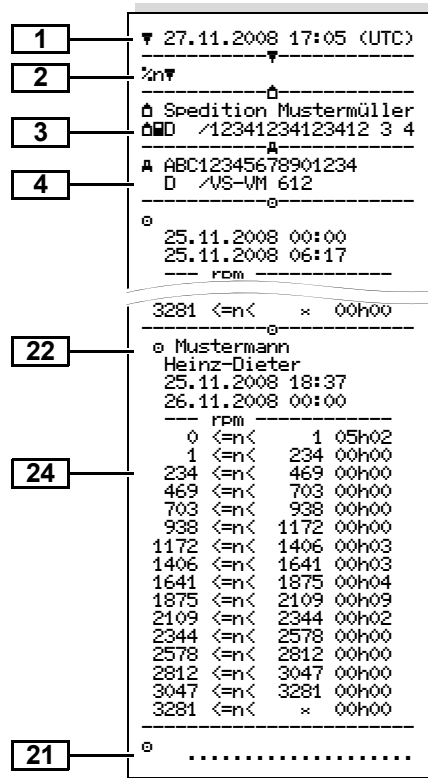

## ► Profily frekvence otáček \*



## ■ Vysvětlivky k příkladům výtisku

 Na přání může být sestava opatřena firemním logem.

1	! 0 10.08.2008 08:12 ( 0 ) 00h01 12345678901234 5 6 12345678901234 5 6
2	! 0 10.08.2008 08:20 ( 0 ) 00h03

Každý výtisk se skládá z posloupnosti různých datových bloků vymezených označovačem bloků (1).

Datový blok obsahuje jeden nebo více datových záznamů vymezených označovačem datových záznamů (2).

Bezprostředně po označovači bloků se netiskne žádný označovač datového záznamu!

### ▶ Legenda k datovým blokům

1	Datum a čas výtisku v čase UTC
2	Druh výtisku: 24h = Denní sestava karty řidiče !x = Události / poruchy karty řidiče 24hA = Denní sestava DTCO 1381 !xA = Události / poruchy z tachografu DTCO 1381 >> = Překročení rychlosti Navíc bude vytisknuta nastavená hodnota omezovače rychlosti. T = Technické údaje Volitelné sestavy: ! = Aktivita řidiče * !v = v-diagram * !D = Status D1/D2 diagram * %v = Profily rychlosti * %n = Profily frekvence otáčení *

3	Údaje o držiteli vložené karty tachografu: K = kontrolor R = řidič M = majitel T = servis / kontrolní úřad • Příjmení úředníka (nebo název úřadu) • Křestní jméno úředníka • Identifikace karty U karet tachografu nevázaných na určitou osobu se namísto jména tiskne název kontrolního úřadu, majitele nebo servisu.
3a	Údaje o držiteli další karty tachografu: • Příjmení řidiče • Jméno řidiče • Identifikace karty • Karta platí do ...
4	Identifikace vozidla: • Identifikační číslo vozidla • Schvalující členský stát a značka vozidla



<b>5</b>	Identifikace tachografu DTCO 1381: <ul style="list-style-type: none"> <li>• Výrobce tachografu</li> <li>• Číslo dílu tachografu DTCO 1381</li> </ul>
<b>6</b>	Poslední kalibrace tachografu DTCO 1381: <ul style="list-style-type: none"> <li>• Název servisu</li> <li>• Identifikace dílenské karty</li> <li>• Datum kalibrace</li> </ul>
<b>7</b>	Poslední kontrola: <ul style="list-style-type: none"> <li>• Identifikace kontrolní karty</li> <li>• Datum, čas a druh kontroly           <ul style="list-style-type: none"> <li>☐ = Stažení z karty řidiče</li> <li>☒ = Stažení z tachografu DTCO 1381</li> <li>☑ = Tisk</li> <li>☐ = Zobrazení</li> </ul> </li> </ul>
<b>8</b>	Seznam všech aktivit řidiče v pořadí podle výskytu: <ul style="list-style-type: none"> <li>• Kalendářní den výtisku a počítadlo přítomnosti (počet dní, ve kterých byla karta použita).</li> </ul>
<b>8a</b>	<ul style="list-style-type: none"> <li>• ? = Doba, nevložená karta</li> <li>• Začátek, konec a doba</li> </ul>

	<ul style="list-style-type: none"> <li>• Na příkladu: manuálně zadaná činnost po vložení karty řidiče s piktogramem, začátkem, koncem a dobou trvání.</li> </ul>
<b>8b</b>	Vložení karty řidiče do zásuvky (vstup na kartu 1 nebo vstup na kartu 2): <ul style="list-style-type: none"> <li>• Schvalující členský stát a značka vozidla</li> <li>• Stav kilometrů při vložení karty</li> </ul>
<b>8c</b>	Aktivity karty řidiče: <ul style="list-style-type: none"> <li>• Začátek, konec, doba trvání a status řízení vozidla           <ul style="list-style-type: none"> <li>☐☐ = provoz v týmu,</li> <li>* = odpočinek trvajících minimálně jednu hodinu</li> </ul> </li> </ul>
<b>8d</b>	Specifické podmínky: <ul style="list-style-type: none"> <li>• Čas zadání a piktogram, na příkladu: Převoz nebo vlak</li> </ul>
<b>8e</b>	Vyjmutí karty řidiče: <ul style="list-style-type: none"> <li>• Stav kilometrů a trasa ujetá od posledního vložení</li> </ul>
<b>8f</b>	<b>Pozor:</b> Nekonzistence v záznamu údajů je možná, protože tento den byl na kartě tachografu uložen dvojmo.

<b>8g</b>	Aktivita neukončena: <ul style="list-style-type: none"> <li>• Při tisku se zasunutou kartou řidiče může být doba trvání aktivity a denní shrnutí neúplné.</li> </ul>
<b>9</b>	Začátek výpisu všech aktivit řidiče z tachografu DTCO 1381: <ul style="list-style-type: none"> <li>• Kalendářní den výtisku (datum požadavku)</li> <li>• Stav kilometrů v 00:00 hodin a 23:59 hodin</li> </ul>
<b>10</b>	Chronologie všech aktivit ze vstupu na karty 1
<b>10a</b>	Doba, během které nebyla ve vstupu na karty 1 vložena žádná karta řidiče: <ul style="list-style-type: none"> <li>• Stav kilometrů na začátku doby</li> <li>• Aktivita(-y) nastavená(-é) během této doby</li> <li>• Stav kilometrů na konci doby a ujetá trasa</li> </ul>
<b>10b</b>	Vložení karty řidiče: <ul style="list-style-type: none"> <li>• Příjmení řidiče</li> <li>• Jméno řidiče</li> <li>• Identifikace karty</li> <li>• Karta platí do ...</li> </ul>



<b>10c</b>	<ul style="list-style-type: none"> <li>Schvalující členský stát a poznávací značka předchozího vozidla</li> <li>Datum a čas vyjmutí karty z předchozího vozidla</li> </ul>
<b>10d</b>	<ul style="list-style-type: none"> <li>Stav kilometrů při vložení karty řidiče</li> <li>M = bylo provedeno manuální zadání</li> </ul>
<b>10e</b>	<p>Seznam aktivit:</p> <ul style="list-style-type: none"> <li>Piktogram aktivity, čas začátku, čas konce, délka jízdy a stav řízení vozidla</li> <li> = Provoz v týmu</li> <li>* = Odpočinek delší než 1 h</li> </ul>
<b>10f</b>	<p>Zadání specifických podmínek:</p> <ul style="list-style-type: none"> <li>Čas začátku a konce a piktogram podmínky</li> <li> = Převoz nebo jízda vlakem</li> <li> = Kontrolní přístroj není zapotřebí</li> </ul>
<b>10g</b>	<p>Vyjmutí karty řidiče:</p> <ul style="list-style-type: none"> <li>Stav kilometrů a ujetá trasa</li> </ul>
<b>10h</b>	Chronologie všech aktivit ze vstupu na karty 2
<b>11</b>	Denní souhrn

<b>11a</b>	<p>Zadaná místa:</p> <ul style="list-style-type: none"> <li> = Čas začátku se zemí a případně regionem</li> <li> = Čas konce se zemí a případně regionem</li> <li>Stav kilometrů vozidla</li> </ul>
<b>11b</b>	<p>Souhrn časových úseků, kdy nebyla ve vstupu na karty 1 vložena žádná karta řidiče:</p> <ul style="list-style-type: none"> <li>Zadaná místa v chronologickém pořadí (na příkladu není žádný záznam)</li> <li>Všechny aktivity ze vstupu na karty 1</li> </ul>
<b>11c</b>	<p>Souhrn časových úseků, kdy "nebyla vložena karta řidiče" ve vstupu na karty 2:</p> <ul style="list-style-type: none"> <li>Zadaná místa v chronologickém pořadí (na příkladu není žádný záznam)</li> <li>Všechny aktivity ze vstupu na karty 2</li> </ul>
<b>11d</b>	<p>Denní souhrn "Celkových hodnot aktivit" z karty řidiče:</p> <ul style="list-style-type: none"> <li>Celková doba řízení a ujetá trasa</li> <li>Celková pracovní doba a doba pohotovosti</li> </ul>

	<ul style="list-style-type: none"> <li>Celková doba odpočinku a neznámá doba</li> <li>Celková doba týmových činností</li> </ul>
<b>11e</b>	<p>Souhrn aktivit, řazený chronologicky podle řidiče (na řidiče, kumulativně pro oba vstupy na karty):</p> <ul style="list-style-type: none"> <li>Příjmení, jméno, identifikace karty řidiče</li> <li> = Čas začátku se zemí a případně regionem</li> <li> = Čas konce se zemí a případně regionem</li> <li>Aktivity tohoto řidiče: celková doba řízení a ujetá trasa, celková pracovní doba a doba odpočinku, celková doba týmové činnosti</li> </ul> <p><b>Poznámka:</b> Na tomto příkladu výtisku byl řidič Anton Max řidičem 2 a následně řidičem 1. Součet aktivit se vytvoří z obou vstupů na karty.</p>
<b>12</b>	Seznam posledních pěti událostí nebo poruch uložených na kartě řidiče.



<b>12a</b>	Seznam všech událostí uložených na kartě řidiče, seřazených podle druhu chyby a data.
<b>12b</b>	Seznam všech poruch uložených na kartě řidiče, seřazených podle druhu chyby a data.
<b>12c</b>	<p>Datový záznam události nebo poruchy</p> <p><b>Řádek 1:</b></p> <ul style="list-style-type: none"> <li>Piktogram události nebo poruchy</li> <li>Datum a začátek</li> </ul> <p><b>Řádek 2:</b></p> <ul style="list-style-type: none"> <li>Události, které podléhají porušení bezpečnosti, jsou rozčleněny pomocí dodatečného kódování. <ul style="list-style-type: none"> <li>➔ Viz "Účel záznamu u událostí nebo poruch" strana 105.</li> </ul> </li> <li>Doba trvání události nebo poruchy</li> </ul> <p><b>Řádek 3:</b></p> <ul style="list-style-type: none"> <li>Schvalující členský stát a poznávací značka vozidla, ve kterém se události nebo poruchy vyskytly.</li> </ul>

<b>13</b>	Seznam posledních pěti uložených nebo ještě aktivních událostí/poruch tachografu DTCO 1381.
<b>13a</b>	Seznam všech zaznamenaných nebo přetrvávajících událostí tachografu DTCO 1381.
<b>13b</b>	Seznam všech zaznamenaných nebo přetrvávajících poruch tachografu DTCO 1381.
<b>13c</b>	<p>Datový záznam události nebo poruchy</p> <p><b>Řádek 1:</b></p> <ul style="list-style-type: none"> <li>Piktogram události nebo poruchy</li> <li>Kódování účelu datového záznamu. <ul style="list-style-type: none"> <li>➔ Viz "Účel záznamu u událostí nebo poruch" strana 105.</li> </ul> </li> <li>Datum a začátek</li> </ul> <p><b>Řádek 2:</b></p> <ul style="list-style-type: none"> <li>Události, které podléhají porušení bezpečnosti, jsou rozčleněny pomocí dodatečného kódování. <ul style="list-style-type: none"> <li>➔ Viz "Kódování pro bližší popis" strana 107.</li> </ul> </li> </ul>

	<ul style="list-style-type: none"> <li>Počet podobných událostí v tento den. <ul style="list-style-type: none"> <li>➔ Viz "Počet podobných událostí" strana 106.</li> </ul> </li> <li>Doba trvání události nebo poruchy</li> </ul> <p><b>Řádek 3:</b></p> <ul style="list-style-type: none"> <li>Identifikace karty (karet) řidiče vložené (vložených) na začátku nebo na konci události nebo poruchy (maximálně čtyři záznamy).</li> <li>"□---" zobrazí se, pokud není vložena žádná karta řidiče.</li> </ul>
<b>14</b>	<p>Identifikace tachografu DTCO 1381</p> <ul style="list-style-type: none"> <li>Výrobce tachografu</li> <li>Adresa výrobce tachografu</li> <li>Číslo dílu</li> <li>Číslo konstrukčního schválení</li> <li>Sériové číslo</li> <li>Rok výroby</li> <li>Verze a datum instalace operačního softwaru</li> </ul>

<b>15</b>	Identifikace senzoru: <ul style="list-style-type: none"> <li>• Sériové číslo</li> <li>• Číslo konstrukčního schválení</li> <li>• Datum první instalace (první propojení s DTCO 1381)</li> </ul>
<b>16</b>	Data kalibrace
<b>16a</b>	Seznam kalibračních dat (v datových záznamech): <ul style="list-style-type: none"> <li>• Název a adresa servisu</li> <li>• Identifikace dílenské karty</li> <li>• Dílenská karta platí do ...</li> </ul>
<b>16b</b>	<ul style="list-style-type: none"> <li>• Datum a účel kalibrace:             <ul style="list-style-type: none"> <li>1 = Aktivace; záznam známých kalibračních dat k okamžiku aktivace</li> <li>2 = První osazení; první kalibrační data po aktivaci tachografu DTCO 1381</li> <li>3 = Osazení po opravě – přístroj na výměnu; první kalibrační data v současném vozidle</li> <li>4 = pravidelná dodatečná kontrola; kalibrační data dodatečné kontroly</li> </ul> </li> </ul>

	<ul style="list-style-type: none"> <li>• Identifikační číslo vozidla</li> <li>• Schvalující členský stát a poznávací značka vozidla</li> </ul> <p><b>Poznámka:</b> na příkladu jsou tato data k dispozici až v dalším datovém záznamu.</p> <ul style="list-style-type: none"> <li>• <math>\infty</math> = Počet otáček vozidla</li> <li>• k = konstanta nastavená v tachografu DTCO 1381 pro vyrovnání rychlosti</li> <li>• 1 = skutečný obvod pneumatiky</li> <li>• <math>\bullet</math> = velikost pneumatik</li> <li>• <math>\gt</math> = Nastavení omezovače rychlosti</li> <li>• Starší a nový stav kilometrů</li> </ul>
<b>17</b>	Nastavení času
<b>17a</b>	Seznam všech dostupných dat o nastavení času: (v datových záznamech) <ul style="list-style-type: none"> <li>• Datum a čas, staré</li> <li>• Datum a čas, změněné</li> <li>• Název servisu, který čas nastavoval</li> <li>• Adresa servisu</li> <li>• Identifikace dílenské karty</li> <li>• Dílenská karta platí do ...</li> </ul>

	<p><b>Poznámka:</b> Z 2. datového záznamu je patrné, že nastavený čas UTC byl korigován autorizovaným servisem.</p>
<b>18</b>	Nejaktuálnější zaznamenaná událost a nejaktuálnější porucha: <ul style="list-style-type: none"> <li>• ! = nejnovější událost, datum a čas</li> <li>• x = nejnovější porucha, datum a čas</li> </ul>
<b>19</b>	Informace při kontrole "Překročení rychlosti": <ul style="list-style-type: none"> <li>• Datum a čas poslední kontroly</li> <li>• Datum a čas prvního překročení rychlosti od poslední kontroly, jakož i počet dalších překročení.</li> </ul>
<b>20</b>	První překročení rychlosti po poslední kalibraci.
<b>20a</b>	5 nejzávažnějších překročení rychlosti za posledních 365 dní.
<b>20b</b>	Posledních 10 zaznamenaných překročení rychlosti. Při tom se pro každý den ukládá nejzávažnější překročení rychlosti.



<b>20c</b>	<p>Zadání u překročení rychlosti (chronologicky řazeno podle nejvyšší průměrné rychlosti):</p> <ul style="list-style-type: none"> <li>• Datum, čas a doba trvání překročení</li> <li>• Nejvyššia rýchlosť a priemerná rýchlosť prekonačia, počet podobných udalostí počas tohto dňa</li> <li>• Příklad jmená řidiče</li> <li>• Jméno řidiče</li> <li>• Identifikace karty řidiče</li> </ul> <p><b>Poznámka:</b> Pokud v bloku neexistuje žádný datový záznam překročení rychlosti, zobrazí se "→----".</p>
<b>21</b>	<p>Ruční údaje:</p> <ul style="list-style-type: none"> <li>•  = Místo kontroly</li> <li>•  = Podpis kontrolora</li> <li>•  = Počáteční doba</li> <li>•  = Koncová doba</li> <li>•  = Podpis řidiče</li> </ul>
<b>22</b>	<p>Údaje o držiteli karty zaznamenaného profilu:</p> <ul style="list-style-type: none"> <li>• Příklad jmená řidiče</li> <li>• Jméno řidiče</li> <li>• Identifikace karty</li> </ul>

	<p><b>Poznámka:</b> Chybějící údaje o držiteli karty znamenají: do otvoru pro zasunutí karty 1 není vložena karta řidiče.</p> <ul style="list-style-type: none"> <li>• Začátek záznamu profilu s datem a časem</li> <li>• Konec záznamu profilu s datem a časem</li> </ul> <p>Nové profily se vytvářejí:</p> <ul style="list-style-type: none"> <li>• Zasunutím a vyjmutím karty tachografu do a z otvoru pro zasunutí karty 1</li> <li>• Změnou dne</li> <li>• Opravou času UTC</li> <li>• Přerušením napětí</li> </ul>
<b>23</b>	<p>Záznam rychlostních profilů:</p> <ul style="list-style-type: none"> <li>• Seznam definovaných oblastí rychlostí a doba v této oblasti</li> <li>• Oblast: 0 <math>\leq</math> v &lt; 1 = stání vozidla</li> </ul> <p>Rychlostní profil se dělí do 16 zón. Jednotlivé oblasti mohou být při instalaci individuálně nastaveny.</p>

<b>24</b>	<p>Záznam profilů frekvence otáček:</p> <ul style="list-style-type: none"> <li>• Seznam definovaných oblastí otáček motoru a dob v této oblasti</li> <li>• Oblast: 0 <math>\leq</math> n &lt; 1 = motor vypnutý</li> <li>• Oblast: 3281 <math>\leq</math> n &lt; x = nekonečno</li> </ul> <p>Profil frekvence otáček se dělí do 16 zón. Jednotlivé oblasti mohou být při instalaci individuálně nastaveny.</p>
<b>25</b>	<p>Údaje výrobce:</p> <ul style="list-style-type: none"> <li>• Číslo verze softwaru modulu upgrade (SWUM)</li> </ul>
<b>26</b>	<p>Záznam aktivit:</p> <ul style="list-style-type: none"> <li>• Legenda symbolů</li> <li>• Vytiskne se diagram všech aktivit posledních 7 kalendářních dnů od zvoleného dne;</li> </ul>
<b>27</b>	<p>Záznam o průběhu rychlosti zvoleného dne.</p>



**28**

Záznam o dodatečných pracovních skupinách, jako je zapnutí modrého výstražného světla, sirény atd.:

- Legenda symbolů
- Od zvoleného dne se zobrazí diagramu stavu vstupů D1/D2 za posledních 7 kalendářních dnů.



## ■ Účel záznamu u událostí nebo poruch

U každé zjištěné události nebo u každé zjištěné poruchy tachograf DTCO 1381 registruje a ukládá data podle zadaných pravidel.

1	12345678901234 5 6 22335578901234 1 2 --- >> 4 15.10.2008 11:10 ( 45) 00h30 45678901234567 7 8 12345678901234 5 6
2	12345678901234 5 6

(1) Účel datového záznamu

(2) Počet podobných událostí počas tohto dňa

Účel datového záznamu (1) označuje, proč se událost nebo porucha zaznamenala. Události rovnakého typu, ktoré sa vyskytli viackrát počas tohto dňa, sa zobrazia na pozícii (2).

### ► Kódování účelu záznamu

Níže uvedený přehled zobrazuje události a poruchy, seřazené podle druhu chyby (příčiny) a přiřazení účelu datového záznamu:

Události		Účel
Piktogram / příčina		
!	Konflikt karet	0
!	Jízda bez platné karty	1 / 2 / 7
!	Vložení při jízdě	3
!	Karta není uzavřena	0
>>	Příliš vysoká rychlost	4 / 5 / 6
!	Přerušování napětí	1 / 2 / 7
!	Porucha snímače	1 / 2 / 7
!	Porušení bezpečnosti	0
!	Překrývání času <sup>(1)</sup>	–
!	Neplatná karta <sup>(2)</sup>	–

### Poruchy

Piktogram / příčina	Účel	
×	Porucha karty	0
×	Porucha přístroje	0 / 6
×	Porucha tiskárny	0 / 6
×	Porucha zobrazení	0 / 6
×	Porucha při stahování	0 / 6
×	Porucha snímače	0 / 6

(<sup>1</sup>) Tato událost se ukládá pouze na kartu řidiče.

(<sup>2</sup>) Tuto událost tachograf DTCO 1381 neukládá.



**Přehled účelů datových záznamů**

- 0 = Jedna z 10 posledních akcí nebo poruch.
- 1 = Nejdelší událost z událostí za posledních 10 dní, kdy se události vyskytly.
- 2 = Jedna z 5 nejdelších událostí za posledních 365 dní.
- 3 = Poslední událost z událostí za posledních 10 dní, kdy se události vyskytly.
- 4 = Nejzávažnější událost z událostí za posledních 10 dní, kdy se události vyskytly.
- 5 = Jedna z 5 závažných akcí v posledních 365 dnech.
- 6 = První událost nebo první porucha po poslední kalibraci.
- 7 = Aktivní událost nebo přetrvávající porucha.

**Počet podobných událostí**

- 0 = Ukládanie "Počet podobných událostí" nie je pre túto udalosť požadované.
- 1 = Počas tohto dňa sa vyskytla jedna udalosť tohto typu.
- 2 = Počas tohto dňa sa vyskytli dve udalosti tohto typu a len jedna sa uložila.
- n = Počas tohto dňa sa vyskytlo "n" událostí tohto typu a len jedna sa uložila.

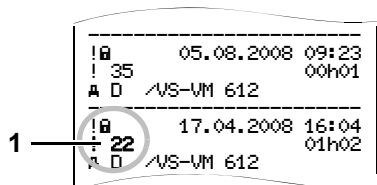
► **Kódování pro bližší popis**

Události, které podléhají porušení bezpečnosti "!Ⓜ", jsou rozčleněny pomocí dodatečného kódování (1).

**Pokusy o porušení bezpečnosti tachografu DTCO 1381**

- 16 = Žádné další údaje
- 17 = Selhala autentizace snímače
- 18 = Chyba autentizace karty řidiče
- 19 = Neoprávněná změna snímače
- 20 = Chyba integrity; pravost dat na kartě řidiče není zaručena.
- 21 = Chyba integrity; pravost uložených dat uživatele není zaručena.
- 22 = Interní chyba přenosu dat

- 23 = Neoprávněné otevření skříně
- 24 = Manipulace s hardwarem

**Pokusy o porušení bezpečnosti na snímači impulsů KITAS 2171**

- 32 = Žádné další údaje
- 33 = Autentizace selhala
- 34 = Chyba integrity; pravost dat v paměti není zaručena.
- 35 = Interní chyba přenosu dat
- 36 = Neoprávněné otevření skříně
- 37 = Manipulace s hardwarem



## ■ Abecední rejstřík



<b>D</b>			
Data ve velkokapacitní paměti .....	80	Zobrazení řidič 1 / řidič 2 .....	59
Definice .....	8	Zobrazení vozidla .....	60
Řidič 1 .....	8	<b>H</b>	
Řidič 2 .....	8	Hlášení .....	61
<b>E</b>		Potvrzení hlášení .....	63
Čas UTC .....	81	Zobrazí se hlášení .....	62
Přepočet místního času na čas		<b>I</b>	
UTC .....	82	Indikační přístroj .....	63, 74
<b>F</b>		<b>K</b>	
Funkce menu .....	47	Karta majitele .....	76
Nastavení jazyka .....	49	Data na kartě majitele .....	79
Navigace ve funkcích menu .....	50	Funkce karty majitele .....	22
Opuštění funkcí menu .....	51	Funkce menu v provozním režimu	
Při stojícím vozidle .....	48	"Majoritel" .....	22
Přístup do menu zablokován .....	51	Vložení karty majitele .....	23
Přístup k datům zablokován .....	51	Vyjmutí karty majitele .....	25
Tisk vozidla .....	54	Karta řidiče .....	76
Výtisk řidič 1/řidič 2 .....	53	Data na kartě řidiče .....	78
Vyvolání funkcí menu .....	48	Vložení karty řidiče .....	28
Zadání řidič 1 / řidič 2 .....	56	Vyjmutí karty řidiče .....	39
Zadání vozidla .....	57	Karty tachografu .....	76
Zobrazení dat při jízdě .....	48	Automatické vysunutí .....	76
Zobrazení časů karet řidičů .....	49	Dílenská karta .....	76
		Čištění karet tachografu .....	12
		Karta majitele .....	76
		Karta řidiče .....	76
		Kontrolní karta .....	76
		Přístupová práva karet tachografu ...	77
		Uzamčení karet tachografu .....	76
		Zacházení s kartami tachografu .....	12
		Kombinace piktogramů .....	87
		Konec papíru .....	46
		Kontrolní karta .....	76
		Kroky obsluhy (první) .....	14
		Pro majitele .....	14
		Pro řidiče .....	14
		<b>L</b>	
		Likvidace .....	83
		<b>M</b>	
		Manuální zadání .....	30
		Nastavení aktivit směny .....	33
		Pokračování pracovní směny .....	31
		<b>N</b>	
		Nastavení aktivit .....	37
		Automatické nastavení .....	37

Automatické nastavení po zapnutí nebo vypnutí zapalování .....	37	Příklady výtisku .....	91	<b>S</b>	
Manuální nastavení .....	37	Aktivity řidiče .....	96	Senzor KITAS 2171 .....	74
Ruční zadání aktivit .....	38	Denní sestava karty řidiče .....	91	Správa času .....	81
Nastavení jazyka .....	49	Denní sestava vozidla .....	93	Stažení dat .....	24
Nebezpečí poranění .....	44	Překročení rychlosti .....	95	Download key .....	24
Nebezpečí úrazu .....	62	Profil frekvence otáček .....	97	Přenos dat .....	24
Nebezpečí výbuchu .....	9, 24	Rychlostní profily .....	97	Software .....	24
<b>O</b>		Status D1/D2 diagram .....	96	Standardní zobrazení .....	18
Obslužné prvky .....	15	Technické údaje .....	95	Struktura menu .....	52
Displej .....	15	Události / poruchy karty řidiče .....	92	Systémové komponenty .....	74
Rozhraní pro stahování .....	16	Události / poruchy vozidla .....	94	<b>T</b>	
Tlačítka řidiče 1 .....	15	v-diagram .....	96	Technické údaje .....	84
Tlačítka řidiče 2 .....	16	Vysvětlivky .....	98	DTCO 1381 .....	84
Tlačítko pro otevření .....	16	Poruchy .....	67	Role papíru .....	84
Trhací hrana .....	16	Postup menu po vložení karty řidiče .....	29	Tisk dat .....	45
Vstup na karty 1 .....	15	Postup menu po vyjmutí karty řidiče .....	40	Přerušení tisku .....	45
Vstup na karty 2 .....	16	Proces zadávání .....	36	Spuštění tisku .....	45
Odhlášení majitele .....	25	Čtení karty řidiče .....	36	Zvláštnosti při tisku .....	46
Odstranění vzpříčeného papíru .....	46	Přerušení procesu zadávání .....	36	Tisk denní hodnoty z karty řidiče ...	40, 53
<b>P</b>		Výběr zemí .....	36	Tisk denní hodnoty z velkokapacitní paměti .....	54
Piktogramy .....	86	Výzva k vložení .....	36	Tisk překročení rychlosti .....	54
Podpětí / přepětí .....	20	Provozní režimy .....	75	Tisk profilů frekvence otáček .....	55
Přerušení napětí .....	20	Provozní režim "Majitel" .....	21	Tisk rychlostních profilů .....	55
Přihlášení majitele .....	23	Provozní režim Provoz .....	27	Tisk technických dat .....	54
<b>A</b>		<b>R</b>			
		Rozhraní pro stahování .....	16		
		Připojení na rozhraní pro stahování .....	24		

Tisk událostí z karty řidiče .....	53	Převoz nebo jízda vlakem .....	19	Průvodní dokumenty .....	42
Tisk událostí z velkokapacitní paměti ..	54	Pohotovostní mód .....	17	Smíšený provoz .....	41
Typový štítek .....	16	Standardní zobrazení .....	18	Zobrazení majitele .....	60
<b>U</b>		Stav výroby .....	19		
Události .....	64	Upozornění po zapnutí zapalování ..	17		
Údržba a péče .....	83	Zobrazení dat při jízdě .....	18		
Čištění tachografu DTCO 1381 .....	83	Zobrazení hlášení .....	18		
Oprava / výměna .....	83	Varování pracovní doby .....	69		
Povinnost kontroly tachografů .....	83	Vložení role papíru .....	44		
Upozornění .....	70	Vytištění aktivit .....	53		
<b>V</b>		Vytisknout status vstupu D1/D2 .....	55		
Všeobecná upozornění .....	7	Vytisknout v-diagram .....	55		
Prostředky zobrazení .....	8	<b>Z</b>			
Všeobecné pokyny		Zadání .....	56		
Nebezpečí poranění .....	9	Nastavení místního času .....	57		
Nebezpečí úrazu .....	9	Provedení korekce UTC .....	58		
Nebezpečí výbuchu .....	9	Zadání cílové země .....	56		
Ovládání tachografu DTCO 1381 .....	9	Zadání Out začátek/konec .....	57		
Zacházení s kartami tachografu .....	12	Zadání výchozí země .....	56		
Zákonná ustanovení .....	10	Zadání začátku převozu / vlaku .....	57		
Varianta ADR .....	15	Zákonná ustanovení .....	10		
Funkční odchylky .....	16	Povinnosti majitele .....	11		
Značka na přístroji .....	15	Povinnosti řidiče .....	10		
Varianty zobrazení .....	17	Zacházení s výtisky .....	11		
Out of scope .....	19	Zkratky zemí .....	89		
Podpětí / přepětí .....	20	Značky regionů .....	90		
		Změna řidiče/vozidla .....	41		

## ■ Release-Přehled

Předkládaný návod k provozu nahrazuje doposud vydané certifikované návody k provozu a platí pro následující verze jednotek DTCO 1381:

Release-Stav (uvedeno na typovém štítku)	Certifikovaný návod k provozu	Markantní znaky obsluhy
 <p>Siemens VDO Automotive AG D-78052 VS-Villingen</p> <p>Typ 1381.1L.xxx No. nn.. Jahr JJ.</p> <p>CE 439 1381.1L.xxx 1381.1L.xxx 1381.1L.xxx</p> <p>R.Y.Y</p> <p><b>Rel. 1.2</b></p>	BA00.1381.00 111 116	<p>U varianty ADR * jsou následující funkce možné pouze se zapnutým zapalováním:</p> <ul style="list-style-type: none"> <li>• zasunutí / odebrání karty tachografu</li> <li>• vytištění / zobrazení uložených dat</li> </ul>
 <p>Siemens AG SV D-78052 VS-Villingen</p> <p>Typ 1381.1L.xxx No. nn.. Jahr JJ.</p> <p>CE 439 1381.1L.xxx 1381.1L.xxx 1381.1L.xxx</p> <p>R.Y.Y</p> <p><b>Rel. 1.2a</b></p>	BA00.1381.00 120 116	DTCO 1381 může při zapnutí / vypnutí zapalování automaticky přepnout do definované aktivity, na příklad "H".
 <p>Continental Automotive GmbH D-78052 VS-Villingen</p> <p>Typ 1381.1L.xxx No. nn.. Jahr JJ.</p> <p>CE 439 1381.1L.xxx 1381.1L.xxx 1381.1L.xxx</p> <p>R.Y.Y</p> <p><b>Rel. 1.3</b></p>	BA00.1381.00 130 116	Aktuální návod k provozu.



## ■ Automatické nastavení aktivit po zapálení zapnuto/vypnuto

### Automaticky nastavená aktivita ...

#### ... po zapalování zapnuta

<input type="checkbox"/>	☰	Přestávka / odpočinek	Řidič 1
<input type="checkbox"/>	⚙	Ostatní pracovní doba	
<input checked="" type="checkbox"/>	☑	Doba pohotovosti	
<input type="checkbox"/>	–	Beze změny	
<hr/>			
<input type="checkbox"/>	☰	Přestávka / odpočinek	Řidič 2
<input type="checkbox"/>	⚙	Ostatní pracovní doba	
<input checked="" type="checkbox"/>	☑	Doba pohotovosti	
<input type="checkbox"/>	–	Beze změny	

#### ... po zapalování vypnuta

<input type="checkbox"/>	☰	Přestávka / odpočinek	Řidič 1
<input type="checkbox"/>	⚙	Ostatní pracovní doba	
<input checked="" type="checkbox"/>	☑	Doba pohotovosti	
<input type="checkbox"/>	–	Beze změny	
<hr/>			
<input type="checkbox"/>	☰	Přestávka / odpočinek	Řidič 2
<input type="checkbox"/>	⚙	Ostatní pracovní doba	
<input checked="" type="checkbox"/>	☑	Doba pohotovosti	
<input type="checkbox"/>	–	Beze změny	

 Během "Manuálního zadávání" (doplňek aktivit na kartě řidiče) je tato opce nefunkční! Nedochozí ke změně aktivity po zapálení zapnuto/vypnuto!

Automatické nastavení po zapalování zapnuto/vypnuto je viditelné pouze ve standardním zobrazení.

➔ *Podrobnosti ke standardnímu nastavení viz "Nastavení aktivit" od strany 37.*

### Poznámka!

Nastavení aktivity po zapalování zapnuto/vypnuto definovaná již výrobcem automobilu je možné programovat.

Označte prosím "✓" nastavené funkce v tabulce.

### Údaje k DTCO 1381

Typ:

Č:

Rok:

Datum nastavení: \_\_\_\_\_

Podpis: \_\_\_\_\_

**A**

■ Poznámka



**Continental Automotive GmbH**

P.O. Box 1640

D-78006 Villingen-Schwenningen

[www.vdo.com](http://www.vdo.com)

A2C53329254

40283221 OPM 000 AA

**BA00.1381.00 130 116**



**Jazyk: cesky**

Printed in Germany | © 09.2008 | Continental Automotive GmbH

**VDO**